

Devireg™ 535 ***Návod k instalaci a obsluze***

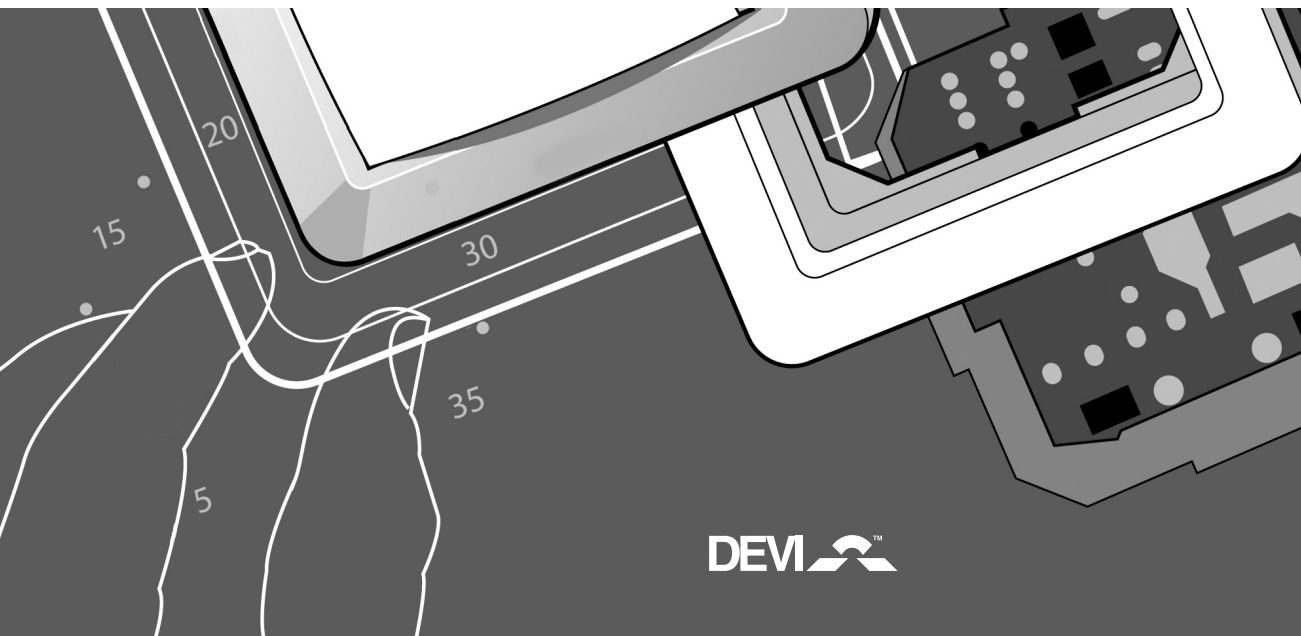

... Vám k zakoupení elektrického podlahového topného systému DEVI.

Vaše podlaha získá nové vlastnosti s elektrickým podlahovým topením DEVI. Firma DEVI má více jak 45 let zkušeností s vývojem a výrobou elektrických topných kabelů a patří mezi vedoucí firmy ve světě. Firma DEVI udělala vše proto, aby Vám zajistila komfort a spokojenost s výrobky firmy DEVI.

DEVI Vám přináší...

Volnost při návrhu místnosti a uspořádání nábytku - skrytý podlahový systém nespojuje architektky.

Optimální komfort - DEVI Vám přináší komfort a neopakovatelný zážitek pocitu teplé podlahy. Elektrické podlahové topení Vám zajistí prakticky ideální rozložení teploty v místnosti, kdy je hlavně teplo od nohou a hlava je v pohodě.

Nízké provozní náklady – elektronické termostaty DEVIREG s podlahovým snímačem vždy zajistí požadovaný komfort v místnosti a ideální teplotu podlahy. Program termostatu změří teplotu podlahy, vzduchu a zajistí optimální regulaci, která zákazníci přinese úsporu energie. Elektrické podlahové topení má vysokou životnost a optimálně dimenzované relé zajistí dlouhou životnost termostatů. Systém prakticky nevyžaduje další náklady na údržbu.

Záruka a kvalita – Firma DEVI kvalitou výroby zajištěnou certifikátem ISO 9001 Vám poskytují 10 let záruky na topné kabely a topné rohože. Prakticky můžeme prohlásit, že topné kabely mají životnost srovnatelnou s životností stavby a bez údržby. Na termostaty poskytujeme záruku 2 roky.

Hygiena – Elektrické podlahové topení díky malému rozdílu teplot v místnosti omezuje cirkulaci vzduchu a tím výrazně snižuje prašnost. Proto je vytápěcí systém DEVI vhodný pro alergiky a astmatiky. Nízké provozní teploty zamezují uvolňování škodlivých látek do ovzduší z podlahy a nedochází tak k jejich koncentraci.

Obsah

Instalace a nastavení termostatu	4
Umístění termostatu Devireg™ 535	4
Instalace termostatu Devireg™ 535	5
Uživatelská příručka termostatu Devireg™ 535	10
Úvod	10
Displej, ikony a tlačítka	10
Jak zvýšit / snížit zvolenou teplotu	11
Jak nastavit spínací hodiny	12
Nastavení	14
Nastavení času	16
Nastavení dne	17
Nastavení časové periody	18
Nastavení komfortní teploty	19
Uložení nastavených hodnot	19
Nastavení minimální teploty podlahy	19
Další možnosti nastavení	20
Zablokování tlačítek	20
Ochrana před zamrznutím	20
Vypnutí termostatu	21
Obnovení nastavení z výroby	21
Přepnutí zobrazovaných teplot	22
Chybová hlášení	23
Technické údaje	24
Záruka DEVI™	25

Umístění termostatu Devireg™ 535

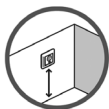

Pro objektivní měření teploty vzduchu v místnosti instalujte termostat Devireg™ 535 do výšky v rozmezí 80-150 cm.



V koupelně, kuchyni instalujte termostat co nejdále od vany, sprchy a umyvadla v souladu s platnými normami (zóna 3).



Nejméně 50 cm od oken/dveří, kde průvan zkresluje skutečnou teplotu vzduchu.

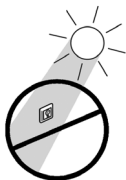

Neinstalujte termostat na přímo osluněnou stěnu.



Neinstalujte termostat na venkovní-obvodovou stěnu.

Instalace termostatu Devireg™ 535

1. Stiskněte západky krytu na obou stranách v boční mřížce a vyklepte horní kryt (kryt dále drží na spodních západkách). Pak sejměte rámeček.

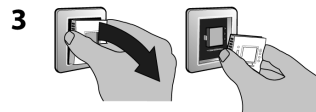
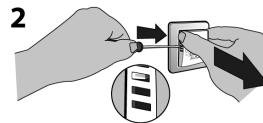
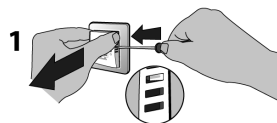

2. Připojte termostat dle el. schématu zapojení

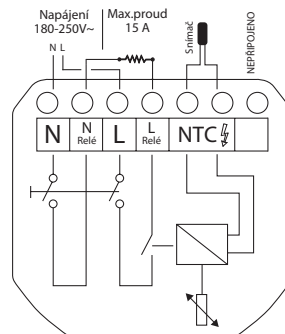

3. Kombinace snímačů teploty

Při instalaci a nastavení termostatu Devireg™ 535 máte k dispozici pokojový snímač vzduchu a podlahový snímač. Zvolte vhodnou kombinaci snímačů pro Vaše podlahové vytápění.

Máte tři možnosti:

Teplá dlažba: Potřebujete pouze teplou komfortní podlahu nezávisle na teplotě vzduchu - např. koupelna, místnost s krbem. Instalujte podlahový snímač a nastavte na termostatu pouze podlahový snímač.

Hlavní vytápění: Vyžadujete komfortní teplotu v místnosti. Instalujte podlahový snímač a nastavte na termostatu snímač vzduchu a snímač podlahy.

Bez podlahového snímače: Podlahový snímač není instalován. Nastavte na termostatu pouze snímač vzduchu.

POZOR! bez podlahového snímače je snížena přesnost regulace.

DEVI doporučuje vždy instalovat podlahový snímač!

POZOR! Je zakázáno instalovat termostat Devireg™ 535 bez podlahového snímače pro dřevěné, laminátové podlahy a pro nízké-suché konstrukce podlah, kde je nutno trvale kontrolovat maximální teplotu materiálu!

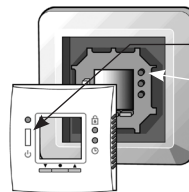

Výběr kombinace snímačů
Zamáčkněte tlačítko zap./vyp.
Sundejte rámeček a stiskněte instalační tlačítko malým šroubovákem

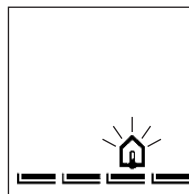

Vyberte kombinaci snímačů dle Vašeho požadavku:

Termostat Devireg™ 535 obsahuje dva snímače:

- snímač vzduchu - vestavěný
- snímač podlahy - externí, který se instaluje do podlahy.

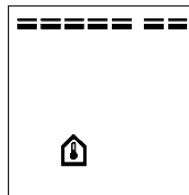

Máte 3 možnosti:

- 🏠 snímač podlahy.
- 🏠 snímač vzduchu.
- 🏠🏠 snímač vzduchu a snímač podlahy.

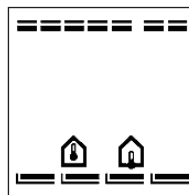

Výchozí nastavení je 🏠
Pro změnu nastavení stiskněte ● a použijte tlačítka ▲▼ pro Váš výběr. Stiskněte ● pro uložení Vašeho nastavení.

Pokud jste vybrali pouze snímač vzduchu, je instalace ukončena. Stiskněte instalační tlačítko a pokračujte na straně 9. Pokud jste vybrali snímač podlahy nebo kombinaci snímač vzduchu a podlahy stiskněte ▲▼ pro pokračování v nastavení.

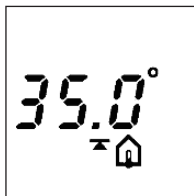

Maximální teplota podlahy
Pokud jste vybrali snímač podlahy nebo snímač vzduchu a podlahy, nastavte na dalším displeji maximální teplotu podlahy.

Základní nastavení je 35 °C.

Pro změnu nastavení stiskněte a použijte tlačítka pro Váš výběr. Stiskněte pro uložení Vašeho nastavení.

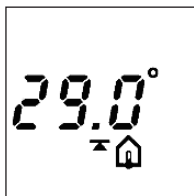

Pokud jste vybrali kombinaci snímač vzduchu a podlahy je nastavení ukončeno. Stiskněte instalační tlačítko a pokračujte na straně 9.

Pokud jste vybrali snímač podlahy stiskněte pro pokračování v nastavení.

POZOR!:

Teplota podlahy je měřena v instalačním místě podlahového snímače. Teplota na povrchu dřevěné podlahy je nižší o 3 až 10 °C (vyšší hodnota platí pro 7 cm betonu), než teplota v místě snímače. Výrobce podlahové krytiny specifikuje maximální povrchovou teplotu. Žádejte dodavatele = výrobce podlahové krytiny o certifikát - vhodné pro podlahové topení a maximální povrchovou teplotu.

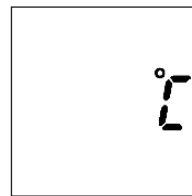

Stupnice

Pokud jste nastavili na termostatu Devireg™ 535 to pouze snímač podlahy , musíte nastavit typ stupnice na displeji. Můžete nastavit numerickou stupnici 1 až 6, nebo stupnici ve stupních Celsia od 5 do 45 °C.

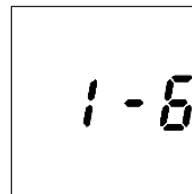

Výchozí nastavení je stupnice Celsia. Pokud jste vybrali stupnici Celsia, termostat ukazuje aktuální teplotu na podlahovém snímači.

Pro změnu nastavení stiskněte a použijte tlačítka pro Váš výběr.

Stiskněte pro uložení Vašeho nastavení.

Instalace snímačů je nyní ukončena.

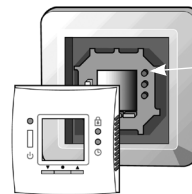

Pokud se chcete vrátit zpět v nastavení snímačů stiskněte

Dokončení instalace:

Stiskněte instalační tlačítko pro ukončení instalace.

4. Nainstalujte zpět rámeček a horní kryt termostatu.

Devireg™ 535 Úvod

Termostat Devireg™ 535 je elektronický moderní termostat, speciálně navržený pro podlahové vytápění. Termostat Devireg™ 535 měří teplotu podlahy a současně teplotu vzduchu, které jsou závislé na venkovní teplotě. To znamená, že hned jak nastavíte Váš termostat Devireg™ 535 na požadovanou teplotu, termostat Devireg™ 535 bude automaticky ovládat elektrické podlahové topení dle Vašeho požadavku na komfort, v závislosti na venkovní teplotě. Nastavení ekonomické teploty (pokles teploty v místnost v nočních hodinách, nebo nepřítomnosti v místnosti) je také velmi jednoduché. Nastavte na termostatu Devireg™ 535 kdy požadujete ekonomickou teplotu a termostat Devireg™ 535 vše ostatní zařídí za Vás.

Displej, ikony a tlačítka





Termostat lze vypnout a zapnout stiskem tlačítka zap/vyp.

Obrázek ukazuje základní displej. Aktuálně naměřená teplota je zobrazena na displeji.  Ikona teploměru znamená, že je zobrazena aktuálně naměřená teplota. To znamená – termostat pracuje jako teploměr.

Termostat se ovládá 3 tlačítky pod displejem.

- ▼ dolů
- ▲ nahoru
- vybrat

Dvě tlačítka na pravé straně displeje lze stisknout pomocí tužky a znamenají:

-  Dětská pojistka - uzamkne tlačítka.
-  Nastavit.

Displej zobrazuje:

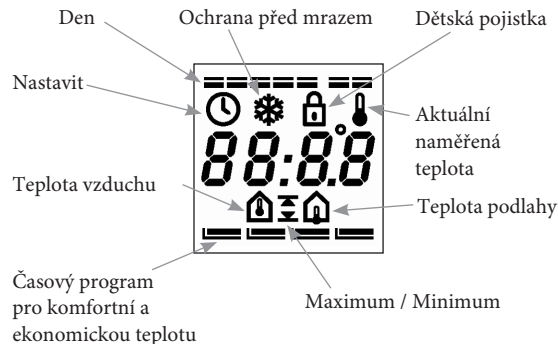

Jak zvýšit / snížit nastavenou teplotu.



Pro zvýšení nebo snížení teploty použijte tlačítka ▲▼ Teplota se mění s krokem 0.1°C.

POZOR zobrazovaná teplota při změně bliká. Pokud teplota na displeji bliká, můžete provádět změny teploty.

Požadovanou – nastavenou teplotu můžete uložit:

- Stiskem tlačítka ● vybrat
- Nechat displej blikat 10 sekund.

Jak nastavit spínací hodiny

Termostat má vestavěny spínací týdenní hodiny. Spodní řádek displeje Vám zobrazuje aktuální nastavení programu spínacích hodin.

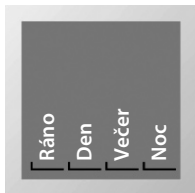



Den je rozdělen na 4 časové periody, které jsou typické pro každý den:







- Ráno
- Den
- Večer
- Noc

Každá časová perioda je zobrazena ikonou . Všechny 4 periody vidíte na obrázku vlevo. V každé periodě nastavte začátek periody. Konec periody je automaticky začátek další periody.

Ikona zobrazuje dva stavy:

-  Prázdná ikona: Termostat je nastaven na ekonomickou teplotu.
-  Plná ikona: Termostat je nastaven na komfortní teplotu.

Vyberte ze 4 časových programů

Program 1	Ruční režim. Nastavená teplota je udržována nepřetržitě 24 hodin a celý týden.
Program 2   	Komfortní teplota je snížena na ekonomickou teplotu ve dvou periodách. 1x ve dne a v noci. Nastavení je platné pro celý týden. Program P2 je typický program pro pracovní den. Komfortní teplota je ráno, když vstáváte a pak až odpoledne, kdy se vrátíte domů. Mezi těmito dvěma periodami je nastavena ekonomická teplota, to je dopoledne a v noci.
Program 3   	Komfortní teplota je snížena na ekonomickou teplotu pouze v noci. Nastavení je platné pro celý týden. Program P3 je typický program pro volný den. Komfortní teplota je nastavena celý den a k přepnutí na ekonomickou teplotu dojde až v noci.
Program 4	Týdenní program P4 je kombinací programů kde: Po – Pá: platí program P2 a So – Ne: platí program P3 P4 je program, kde pondělí až pátek jsou pracovní dny, sobota a neděle jsou dny volné. 7 ikon umístěných nahoře displeje zobrazuje dny v týdnu.

Základní nastavení z výroby je program P1= Ruční režim.

Základní nastavení z výroby je:

	Snímač podlahy	Snímač vzduchu	Snímač vzduchu a podlahy
Teplota:			
Komfortní	25°C	21°C	21°C
Ekonomická	5°C	17°C	17°C
Časové periody pro den jsou:			
Ráno	06:00-08:00		
Den	08:00-16:00		
Večer	16:00-22:30		
Noc	22:30-06:00		

Můžete si ponechat nastavení z výroby, nebo upravit jednotlivé časové periody ze dne.

Prosím čtěte návod – Nastavení časových period na straně 18.

Nastavení časového programu

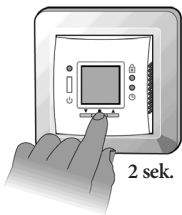

2 sek.

Jak vybrat časový program:

Stiskněte tlačítko ● na 2 sekundy.

Aktuální program začne blikat. Nyní můžete změnit program pomocí tlačítek ▲▼

Stiskněte tlačítko ● pro uložení.

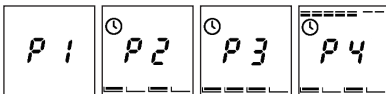

V nastaveném časovém programu P2, P3 a P4 příslušná ikona  bliká dle aktuálního platného času.

Aktuální platný den je zobrazen v programu P4 podtržením - viz. obrázek.

Tlačítka ▲▼ mají rozdílný význam v časovém programu a jiný význam v režimu ručně.

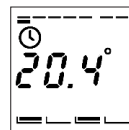

Pokud zvyšujete/snižujete teplotu v ekonomické periodě , platí tato změna teploty pro platnou časovou periodu a v další ekonomické periodě se už neprojeví. Tímto způsobem lze snadno upravit teplotu v programu P4.

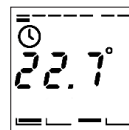

Pokud zvyšujete/snižujete teplotu v komfortní periodě , platí tato změna teploty trvale pro každou komfortní periodu, dokud ji opět nezměníte. Tímto způsobem si snadno doladíte komfort ve Vaší místnosti.

Nastavení

Tlačítkem  se přepnete do nastavení, kde se nastavuje:

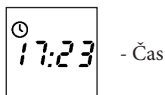

- Čas

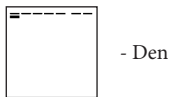

- Den

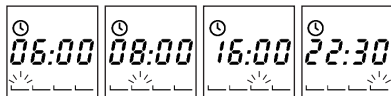

- Nastavení časových period
(ráno, den, večer a noc)



- Komfortní teplota



- Ekonomická teplota



- Minimální teplota podlahy (platí pro kombinaci snímač vzduchu a podlahy).

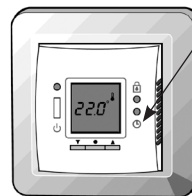



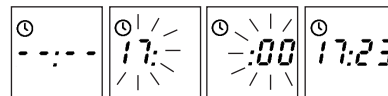

Stiskněte tlačítko  pro vstup do programu nastavení. Ke stisknutí použijte malý šroubovák, tužku nebo propisku.

Pomocí tlačítek   se přepnete na jednotlivá nastavení.





Nastavení času



Stisknutím  začne blikat displej čas. Nyní můžete nastavit hodiny pomocí tlačítek   Stiskněte tlačítko  a nastavte minuty stejným způsobem.



Nastavení dne

Stisknutím  začne blikat ikona den. Nyní můžete nastavit den v týdnu pomocí tlačítek   Stiskněte tlačítko  pro uložení.



Nastavení časové periody

Než začnete upravovat časový program pro 4 časové periody, je třeba nejdříve nastavit aktuální čas v termostatu. Termostat se přepíná mezi komfortní a ekonomickou teplotou dle času v termostatu!

Upravované časové periody by měly být ukončeny, aby se v nich změny projevily.

První ikona  bliká, indikuje časovou periodu ráno.



Stiskněte tlačítko  a čas periody začne blikat. Změnu času proveďte pomocí tlačítek   v kroku 15 minut.

Stiskněte tlačítko  pro uložení změny.



Druhá ikona  bliká, indikuje časovou periodu den.

Nastavte změnu času stejným způsobem.



Třetí ikona  bliká, indikuje časovou periodu večer.

Nastavte změnu času stejným způsobem.





Čtvrtá ikona  bliká, indikuje časovou periodu noc.

Nastavte změnu času stejným způsobem.

POZOR! Pokud nastavujete periody, nemůžete se vrátit v nastavení periody zpět, dokud nedokončíte nastavení čtvrté periody. Tak je zajištěno, aby se periody nepřekrývaly.

**Nastavení komfortní teploty**



Stiskněte tlačítko  a nastavená komfortní teplota začne blikat.

Změnu teploty proveďte pomocí tlačítek  

Stiskněte tlačítko  pro uložení změny

**Nastavení ekonomické teploty**

Stiskněte tlačítko  a nastavená ekonomická teplota začne blikat.

Změnu teploty proveďte pomocí tlačítek  

Stiskněte tlačítko  pro uložení změny. Můžete nastavit vypnout - OFF.



**Nastavení minimální teploty podlahy**

Pokud je termostat nastaven pro kombinaci - snímač vzduchu a snímač podlahy, můžete nastavit také minimální teplotu podlahy, která bude udržována nezávisle na teplotě vzduchu.

Nové nastavení bude akceptováno jakoukoli změnou teploty např. 20°C na podlahovém snímači.

--.° ikona znamená, že funkce je zakázána.

Stiskněte tlačítko  a minimální teplota podlahy začne blikat.

Změnu teploty proveďte pomocí tlačítek  

Stiskněte tlačítko  pro uložení změny.

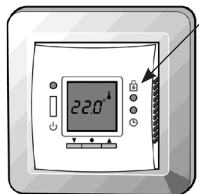

Dětská pojistka



Dětskou pojistkou můžete uzamknout ovládací tlačítka. Stiskněte tlačítko  pomocí tužky nebo malého šroubováku.

Aktivaci dětské pojistky se na displeji ukáže ikona visacího zámku.

Pro odblokování dětské pojistky stiskněte opět tlačítko.



Ochrana před zamrznutím

Pro nastavení termostatu do režimu – „ochrana před zamrznutím“ stiskněte a držte tlačítko  dokud se nedostanete na nejnižší hodnotu. Nyní stiskněte tlačítko  ještě jednou, aby jste se ujistili, že neměníte komfortní nebo ekonomickou teplotu v programu.

Na displeji se zobrazí ikona sněhové vločky a začne blikat teplota 5.0°.

Pro přepnutí do režimu ochrany:



- Stiskněte tlačítko  pro uložení.
- Nechat displej blikat 10 sekund.

Termostat je nyní přepnut do režimu - ochrana před zamrznutím. Displej ukazuje aktuální teplotu.

Pro zrušení režimu stiskněte tlačítko  na 0,5 sek.



OFF – vypnuto

Pro nastavení termostatu do režimu – „OFF- vypnuto“ stiskněte a držte tlačítko , dokud se nedostanete na nejnižší hodnotu. Nyní stiskněte tlačítko  ještě dvakrát, aby jste se ujistili, že neměníte komfortní nebo ekonomickou teplotu v programu.

Na displeji se ukáže nápis „OFF“ - vypnuto.

Pro přepnutí do režimu vypnuto:

- Stiskněte tlačítko  pro uložení.
- Nechat displej blikat 10 sekund.

„OFF – vypnuto“ režim použijete pokud chcete vypnout termostat na delší dobu a chcete udržet nastavení času.



Termostat je nyní přepnut do režimu „OFF – vypnuto“. Displej ukazuje dvě pomlčky.

Pro zrušení režimu stiskněte tlačítko  na 0,5 sek.

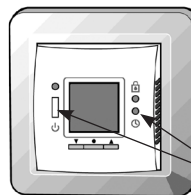

Obnovení nastavení z výroby

Pro reset termostatu a nastavení hodnot z výroby viz strana 14 musíte provést:

1. Vypnout termostat
2. Stiskněte tlačítko  a současně opět zapněte termostat. LED dioda střídavě bliká červeně / zeleně po dobu 1 sekundy. Termostat tak indikuje, že je resetován.



Přepnutí zobrazované teploty

V závislosti na nastavení termostatu (snímač podlahy, nebo snímač vzduchu a podlahy) si můžete určit, která teplota se bude zobrazovat na displeji.

Pokud je nastaven pouze snímač podlahy, můžete přepnout displej z teploty podlahy na teplotu vzduchu, pokud chcete použít termostat jako pokojový teploměr. Změnu provedete stisknutím tlačítka ▲ a současně tlačítka ▼ na 2 sekundy.

Na displeji se zobrazí ikona teploměru v místnosti 🏠

Stejným postupem se přepnete zpět na teplotu podlahy.



Pokud je termostat nastaven na snímač vzduchu a podlahy, stisknutím tlačítka ▲ a současně tlačítka ▼ na 2 sekundy se na displeji zobrazí teplota naměřená podlahovým snímačem na 2 minuty. Na displeji se zobrazí ikona teploměru na podlaze 📏

Chybová hlášení



Ikona hodiny bliká:

Nastavení času v termostatu není platné.

Termostat byl přepnut do režimu „ručně“.



E4 bliká na displeji:

Chyba 4 – Termostat se přehřál a vypnul. Ponechte termostat vypnutý dokud se neochladí. Pak termostat znovu vypněte a zapněte. Pokud chyba trvá, termostat reklamujte, nebo objednejte opravu termostatu.



E5 nebo E6 bliká na displeji:

Chyba 5 – Podlahový snímač je zkratován

Chyba 6 – Podlahový snímač je odpojen

Volejte servisní středisko DEVI.

Zkontrolujte el. zapojení termostatu, a přeměřte multimetrem ohmickou hodnotu podlahového snímače.

Naměřenou hodnotu porovnejte s technickou tabulkou ohm. hodnot.

Pokud se hodnota liší, snímač vyměňte.



LED dioda signalizuje

LED dioda je umístěna nad tlačítkem zap/vyp.

Stav LED diody signalizuje:

Nesvíí	Termostat je vypnut.
Zelená svítí	Termostat je zapnut a relé je rozepnuto
Zelená bliká	Porucha podlahového snímači
Červená svítí	Termostat je zapnut a relé je sepnuto.
Červená/zelená bliká	Max. teplota rozeplula relé před dosažením nastavené teploty vzduchu. Při resetování termostatu.

Pracovní napětí	180-250 VAC, 50/60 Hz
Vlastní spotřeba termostatu	Max. 0.30W
Relé: • Odporová zátěž • Indukční zátěž	230V ~ 15A / 3450W cos φ= 0.3 Max. 4A
Snímač	NTC 15 kOhm při 25°C
Ohmické hodnoty snímače: • 0°C • 20°C • 50°C	42 kOhm 18 kOhm 6 kOhm
Hystereze	± 0.2°C snímač vzduchu, ± 0.4°C snímač podlahy
Pracovní teplota	-10° až +30°C
Ochrana před zamrznutím	5°C
Rozsah teplot	5 až 35°C snímač vzduchu, 5 až 45°C snímač podlahy. Podlaha max. 20 až 50°C. Podlaha min. 10 až 45°C platí při nastavení obou snímačů.
Kontrola snímače podlahy	Termostat má vestavěnou kontrolu podlahového snímače na přerušení, nebo zkrat.
Třída krytí	IP 31
Rozměry	85 mm x 85 mm

Instrukce pro nakládání s odpadem

Při balení výrobku byly vypuštěny všechny přebytečné materiály. Firma DEVI s.r.o. uzavřela smlouvu s firmou EKO KOM o sdruženém plnění.

Termostat se skládá z elektronických součástek, které nesmí být uloženy s domovním odpadem. Elektronický odpad musí být uložen separátně v souladu s platnou legislativou. Informujte se o místech sběru v místě bydliště.

Firma DEVI s.r.o. uzavřela smlouvu č.2006/01/03/18 s firmou RETELA o zajištění kolektivního plnění dle zákona o odpadech č. 185/2001 Sb.

ZÁRUKA DEVI

Zakoupili jste si systém vytápění DEVI, který Vaši domácnosti přinese pohodlí a úspory.

Komplexní systém firmy DEVI zahrnuje termostaty Devireg™, topné kabely deviflex™ a instalační pásy devifast™, nebo topné rohože devimat™.

V případě materiálové vady na Vámi zakoupeném zboží firma DEVI, s výrobními podniky v Dánsku, podléhá stejně jako ostatní dodavatelé z Evropské unie pravidlům o zodpovědnosti za dodané zboží podle směrnice 85/374/CEE a příslušným národním zákonům.

DEVI poskytuje záruku na materiálové a výrobní vady topných kabelů deviflex® a topných rohoží devimat® po dobu 10 let, pokud není uvedeno jinak, a u všech ostatních výrobků je záruka poskytována na 2 roky, pokud není uvedeno jinak.

Záruka se poskytuje za podmínky, že ZÁRUČNÍ LIST na druhé straně tohoto listu je řádně vyplněn, je doložen doklad o zakoupení zboží, jsou dodrženy návody na instalaci a závada je firmou DEVI nebo oprávněným distributorem firmy DEVI prozkoumána nebo je jim předložena.

Povinností firmy DEVI bude provést opravu nebo dodat zákazníkovi nové zařízení bezplatně a bez jakýchkoliv dalších vedlejších poplatků spojených s opravou vadného zařízení. V případě vadného termostatu Devireg™ poskytuje firma DEVI svým zákazníkům právo bezplatné opravy provedené pokud možno bezodkladně.

Záruka firmy DEVI se nevztahuje na neodborně provedené instalace, na závady způsobené nesprávnými typy zařízení, které dodaly jiné firmy, na špatné zacházení, na poškození způsobené třetí stranou ani žádné jiné následné škody. Pokud bude požadováno, aby firma DEVI zkontrolovala nebo opravila závady způsobené některou z těchto příčin, má právo na plnou úhradu vynaložených nákladů.

Záruka firmy DEVI nelze uplatnit, není-li zařízení řádně zapláceno/spláceno.

Firma bude vždy čestně, promptně a vyčerpávajícím způsobem reagovat na veškeré dotazy a oprávněné žádosti svých klientů.

Tato záruka zohledňuje ručení za výrobky podle legislativy platné pro prodej zboží v zemi odbytu.

DEVI, s.r.o.

Záruční list

Firma DEVI™ poskytuje záruku:

Jméno: _____

 Adresa: _____

 PSČ: _____ Tel.: _____

Upozornění!

K získání záruky od firmy DEVI je nutno pečlivě vyplnit následující údaje. Záruční podmínky jsou uvedeny na předchozí straně.

Elektrickou instalaci provedl: _____ Datum instalace: _____
 Typ termostatu: _____ Obj. číslo: _____

Razítko dodavatele:



DEVI s.r.o.
 Smetanovo nábřeží 12
 69002 Břeclav
 Telefon +420 519 322 193
 Fax +420 519 322 585
 Email ff@devi.cz
 www.devi.cz