

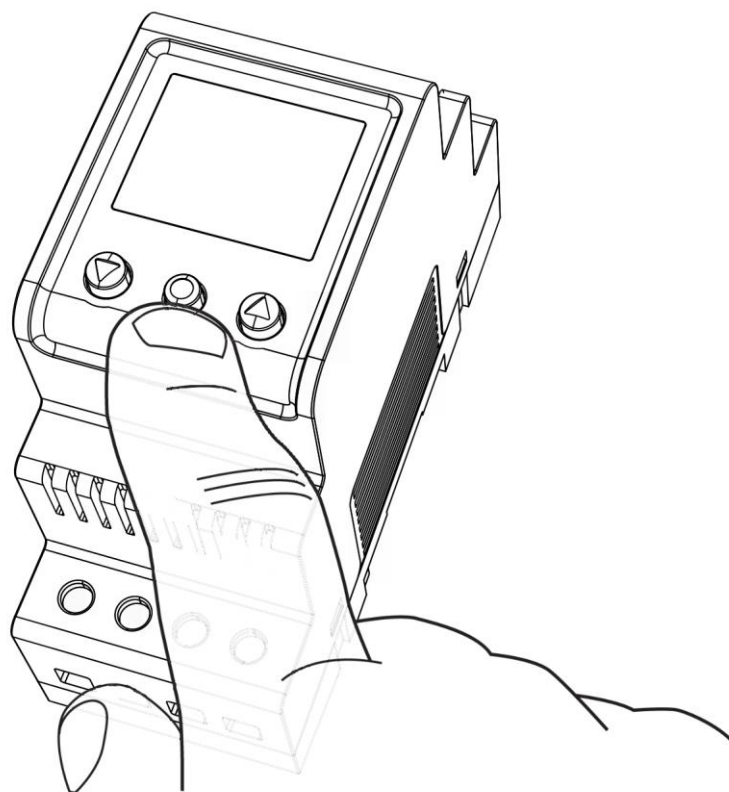

EB- Therm 800

Digitální termostat 4 v 1 s fuzzy logikou k montáži na DIN lištu



EB-Therm 800

Děkujeme, že jste si vybrali EB-Therm 800 a doufáme, že Vám bude sloužit k Vaší spokojenosti po mnoho let.

Jedná se o termostat řízený mikroprocesorem, který je určen k montáži na DIN lištu, s podsvíceným LCD displejem. Na přední části jsou tři ovládací tlačítka. Termostat má čtyři provozní režimy a nabízí řadu programů se sníženou teplotou pro úsporný provoz. K dispozici je taktéž možnost naprogramování zcela dle Vašich teplotních požadavků.

Pro dodržení podmínek záruky musí být produkt nainstalován a obsluhován tak, jak je uvedeno v tomto manuálu. Prosím přečtěte si jej pečlivě. Toto se vztahuje jak na osoby, které termostat instalují, tak na ty, kdo jej budou používat.

Ovládání teploty se provádí pomocí algoritmu, který používá fuzzy logiku. To znamená, že termostat od spuštění testuje a shromažďuje data a na jejich základě vypočítá, kdy má zapnout či vypnout vytápění. Tato technologie snižuje kolísání teploty a tak zajišťuje stálejší teplotu a nižší spotřebu energie.

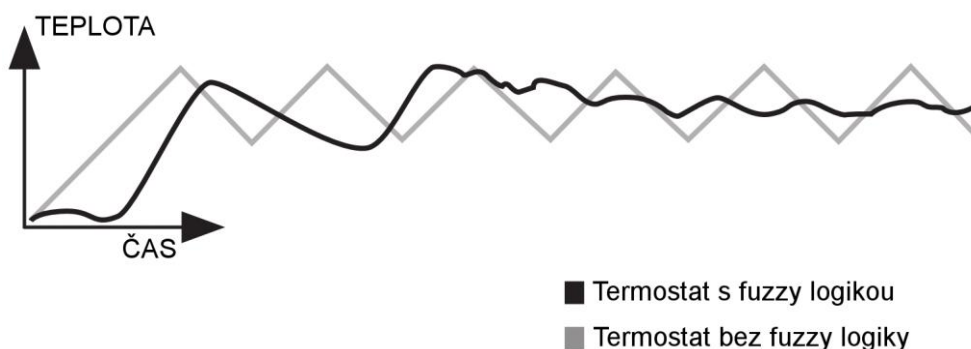

V tomto manuálu také naleznete technické údaje a instrukce, jak odstranit problémy. V případě jakýchkoliv dotazů se na nás neváhejte kdykoliv obrátit.



Termostat musí být instalováno v souladu s platnými předpisy a pod dozorem kvalifikovaného elektrikáře.

Obsah

Obsah balení

Příslušenství

Instalace

- Termostat
- Čidlo

Úvod

- Čtyři různé provozní režimy

- Ovládání menu
- Startovací menu
- Režim zobrazení

- Funkce režimu zobrazení

Provozní režim vytápění

- Hlavní menu
 - Menu Teplota
 - Menu Program
 - Menu Nastavení systému

Provozní režim chlazení

- Hlavní menu
 - Menu Teplota
 - Menu Program
 - Menu Nastavení systému

Provozní režim průmysl

- Hlavní menu
 - Menu Teplota
 - Menu Program
 - Menu Nastavení systému

Provozní režim Max/Min

- Hlavní menu
 - Menu Teplota
 - Menu Program
 - Menu Nastavení systému

Odstranění závad

Technické údaje

Záruka

Obsah balení

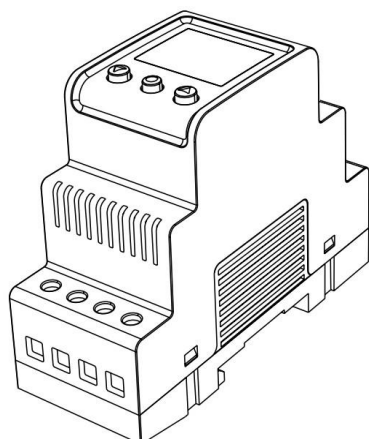

1. Termostat E 85 816 10
2. Stručná příručka

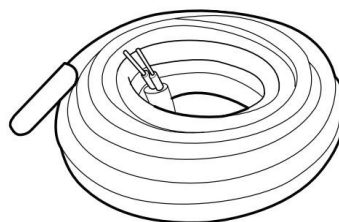

3. Kabelové čidlo 3m E 85 816 71



Příslušenství

Dle způsobu použití termostatu je možné, že bude potřeba doplnit některé z níže uvedených položek.

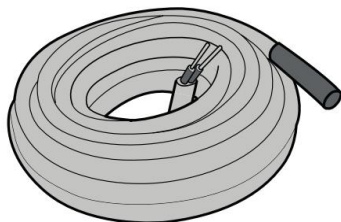

1.

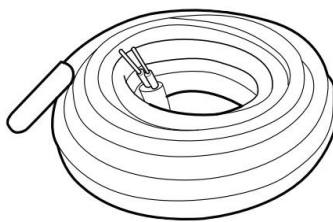

2.

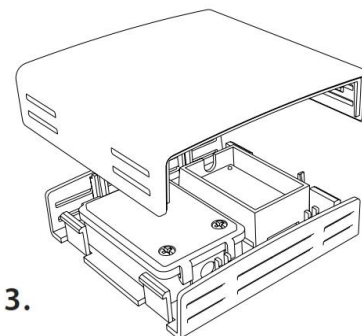

3.

1. Kabelové čidlo 3 m (vysokoteplotní čidlo) E 85 816 73
Tuto položku je nutné doplnit, pokud budete potřebovat regulovat teploty nad +75°C.
2. Kabelové čidlo 3 m (nizkoteplotní čidlo) E 85 816 71
3. Prostorové (uzavřené čidlo) IP20/IP54 E 85 816 22
Tuto položku je nutné doplnit, pokud budete chtít používat termostat jako pokojový termostat nebo jako termostat Max/Min v případě venkovní instalace.

Instalace

Termostat

Termostat EB-Therm 800 musí být instalován na standardní DIN lištu (EN 50022-35) ve standardní skříni, která odpovídá příslušné třídě ochrany krytu. EB-Therm 800 se třídou ochrany IP20 je určen pro instalaci v prostředí s teplotním intervalem -20°C až +45°C.

Termostat je vybaven 14 svorkovnicovými bloky očíslovanými podle níže uvedeného diagramu zapojení:

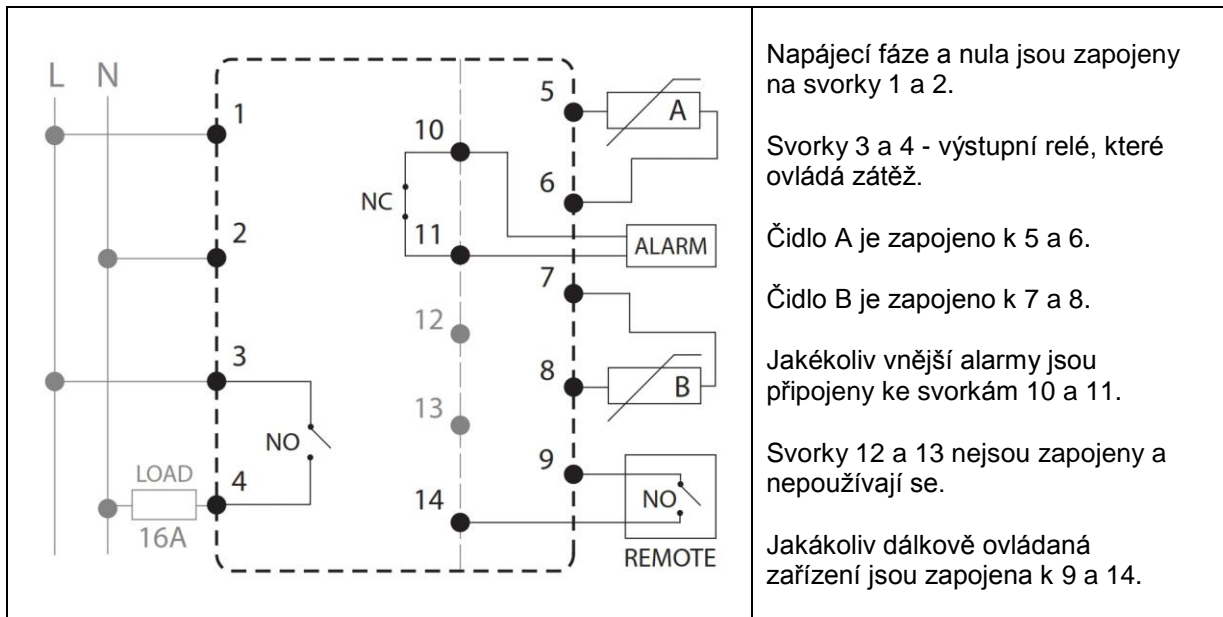

Čidlo

Pokud je EB-Therm 800 používán jako termostat pro podlahové topení, je pokojové čidlo zapojeno jako A a podlahové čidlo jako B. Pokud instalujete podlahu, která vyžaduje ochranu proti přehřívání, instaluje se pokojové čidlo jako A a ochrana proti přehřívání jako B.

Podlahové čidlo musí být uloženo v spirálové trubici ("husí krk") uložené v podlaze. Konce trubice musí být uzavřeny tak, aby bylo možné podlahové čidlo jednoduše vyměnit.

Pokojové čidlo (E 85 81622) musí být umístěno tak, aby nebylo vystaveno přímému slunečnímu svitu nebo průvanu. Pokud je pokojové čidlo umístěno v krabici zařízení, přívodní trubky ("husí krky") musí být uzavřeny tak, aby teplota vzduchu nebyla ovlivněna průvanem.

Čidlo může být instalováno buď jako A nebo B pro všechny ostatní provozní režimy a jinou regulaci, než je termostat podlahového vytápění. Do STARTOVACÍHO MENU vložte informaci, kde je čidlo instalováno. Je možné instalovat dvě čidla, A a B, ale pro ovládání můžete použít vždy jen jedno. Doporučujeme vysokoteplotní čidlo (E85 816 73) pro teploty nad +75°C. Připojeno může být pouze jedno vysokoteplotní čidlo. Musí být vždy zapojeno jako B, ke svorkám 7 a 8.

Úvod

Tento manuál je, stejně jako termostat, rozdělen do čtyř různých provozních režimů, takže si můžete přečíst pouze o funkcích, které budete používat. Provozní režim termostatu může být nastaven pouze ve startovacím menu, které se objeví, když se termostat poprvé zapne (o startovacím menu se dozvíte více na stránce 8) nebo poté, co byl resetován.

Čtyři různé provozní režimy

VYTÁPĚNÍ



Provozní režim VYTÁPĚNÍ/HEATING se používá v obytných prostorách, kancelářích, skladech apod. Tento provozní režim umožňuje regulaci vytápění v teplotním intervalu $+5^{\circ}\text{C}$ až $+45^{\circ}\text{C}$. Termostat lze použít jako podlahový termostat, pokojový termostat nebo jako pokojový termostat s ochranou proti přehřívání pro dřevěné podlahy. Energeticky úsporné programy jsou přizpůsobeny především obytnému nebo kancelářskému prostředí, ale lze je také použít pro regulaci vytápění například ve skladech.

CHLAZENÍ



Provozní režim CHLAZENÍ/COOLING se používá v obytných prostorách, kancelářích, skladech apod. V tomto provozním režimu termostat funguje jako pokojový termostat, který Vám umožňuje regulovat klimatizaci nebo jiné chlazení v teplotním intervalu od $+5^{\circ}\text{C}$ až $+45^{\circ}\text{C}$. Energeticky úsporné programy jsou především určeny pro obytné a kancelářské prostředí, ale mohou být použity např. i ke chlazení skladů.

PRŮMYSL



Provozní režim PRŮMYSL/INDUSTRIAL se používá pro ovládání teploty v průmyslových procesech, pro kontrolu vysokých teplot nebo ochranu citlivých zařízení před mrazem. Tento provozní režim Vám umožňuje regulovat vytápění v rozmezí -15°C až $+75^{\circ}\text{C}$ a $+60^{\circ}\text{C}$ až $+170^{\circ}\text{C}$ nebo omezit rozsah na -10°C až $+15^{\circ}\text{C}$ pro ochranu proti mrazu. Je rovněž možné upravit teplotní hysterezi a horní a spodní teplotní alarmy.

MAX/MIN



Provozní režim MAX/MIN se používá především pro udržování střech a malých pozemních ploch bez sněhu a ledu. Teplotní interval lze nastavit mezi $+10^{\circ}\text{C}$ a -10°C . Je rovněž možné regulovat vytápění pomocí časovače a tak ještě více omezit provozní náklady.



Ovládání menu

Funkce termostatu EB-Therm 800 jsou uspořádány v systému menu a podmenu. V HLAVNÍM MENU jsou vždy tři podmenu, TEPLOTA, PROGRAM a SYSTÉM. Pod každým z nich je další výběr menu.

Když se termostat zapne poprvé, můžete ve STARTOVACÍM MENU nastavit řadu důležitých hodnot (viz strana 8). STARTOVACÍ MENU se již nikdy znovu nezobrazí a termostat se vždy zapne do režimu zobrazení (viz strana 9).

Termostat má dva podsvícené režimy, plná a poloviční intenzita podsvícení. Podsvícený displej se vrátí zpět k poloviční intenzitě podsvícení, pokud není po dobu 30 vteřin stisknuto žádné tlačítko. Podsvícení se vrátí zpět k plné intenzitě stisknutím kteréhokoliv ze tří tlačítek, ale termostat zůstane v režimu zobrazení.

Do menu vstoupíte jedním stisknutím tlačítka  v režimu zobrazení.

Horní řádek vždy ukazuje, ve kterém menu se nacházíte. Stisknutím  a  je možné pohybovat kulatým kurzorem a řádek vybraný kurzorem bliká. Stisknutím  vyberete možnost, která je zvýrazněna. Ve spodní části všech menu je volba EXIT, která umožňuje návrat k předchozímu menu.

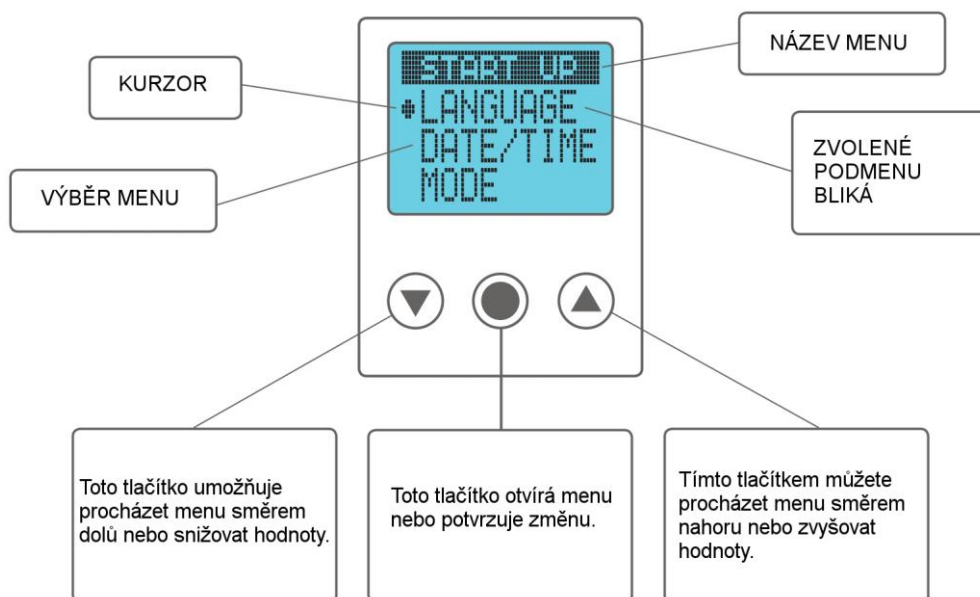

Funkce RESET umožňuje nastavení termostatu zpět na hodnoty z výroby, více se o této funkci dozvíte na straně 16.



Startovací menu



Startovací menu je určeno pro rychlé a jednoduché nastavení tří požadovaných základních nastavení. Objeví se pouze poprvé, když se termostat zapne (nebo pokud je termostat zcela resetován pomocí funkce reset). Začněte výběrem jazyka, následuje nastavení data a času a poslední je nastavení provozního režimu a čidla. Šedé nadpisy ukazují název menu použitého v termostatu.

1 Nastavení jazyka LANGUAGA

Můžete si vybrat jazyk – z výroby je nastavena angličtina. Požadovaný jazyk vyberte procházením nabídky různých jazyků pomocí tlačítek  a  a svou volbu potvrďte .

2 Datum & čas DATE/TIME



Aby určité softwarové prvky fungovaly správně, je potřeba nastavit datum a čas. Termostat sám vypočítá, který je den a automaticky přejde na letní čas (tuto funkci lze později vypnout, pokud je to požadováno).

Hodnotu, která bliká, můžete zvýšit nebo snížit pomocí tlačítek  a . Po dokončení výběru volbu potvrďte tlačítkem  a začne blikat další hodnota. Tento postup opakujte, dokud nejsou všechny hodnoty nastaveny. Nejdříve začněte nastavením aktuálního data, potom měsíce a roku. Pokračujte nastavením hodiny a minut.

3 Provozní režim OPERATIONAL MODE

Na výběr máte jeden ze čtyř provozních režimů: VYTÁPĚNÍ, CHLAZENÍ, PRŮMYSL nebo MAX/MIN. Provozní režim může být nastaven pouze ve startovacím menu a nemůže být změněn, když opustíte počáteční menu.

Režimy vytápění a chlazení jsou určeny pro regulaci teploty v obytných prostorách, kancelářích, skladech apod. Průmyslový režim umožňuje kontrolu průmyslových procesů, vysokých teplot nebo ochranu citlivých zařízení před mrazem. Max/Min se používá především k udržování střeš a malých pozemních ploch bez sněhu a ledu.

Požadovaný provozní režim nastavíte výběrem z nabízených možností pomocí tlačítek  nebo , volbu potvrďte . Čidla vašeho zařízení konfigurujte až po zvolení režimu, který nejlépe odpovídá Vaším potřebám. O nastavení čidla se dozvíte více informací v kapitole, která popisuje vybraný provozní režim.

4 Výstup ze startovacího menu EXIT

Po provedení všech nastavení zvolte EXIT a vystupte ze startovacího menu stisknutím ANO. Tímto přejdete přímo do REŽIMU ZOBÁZENÍ, který je standardním režimem termostatu.

Režim zobrazení

Režim zobrazení je standardním režimem termostatu, který ukazuje nejdůležitější nastavení a stav provozu. Displej se mění mezi nastavenými a skutečnými hodnotami a vždy ukazuje provozní režim termostatu a jestli je zařízení zapnuto nebo vypnuto. Nastavená hodnota ukazuje požadovanou teplotu, zatímco skutečná hodnota ukazuje skutečnou teplotu.



* SKUTEČNÁ HODNOTA A ukazuje teplotu u čidla A a SKUTEČNÁ HODNOTA B ukazuje teplotu u čidla B. Skutečná hodnota se ukazuje jen na čidlech, která jsou instalována a aktivována.

Funkce režimu zobrazení

Z režimu zobrazení máte přístup k šesti různým funkcím: PŘEHLED, HLAVNÍ MENU, DOBA PROVOZU, rychlý přístup k menu TEPLOTA a nastavené hodnotě, rychlý přístup k menu JAZYKŮ a POHOTOVOSTNÍMU REŽIMU.

30 vteřin poté, co bylo stisknuto poslední tlačítko, se termostat vrátí do režimu zobrazení, bez ohledu na to, kde se v menu nacházíte. Pokud si někdy nejste jisti, zda jste ve správném menu nebo nastavení, můžete kdykoliv nechat termostat vrátit se do režimu zobrazení. Neuloží se žádné nastavení (pokud nestisknete tlačítko potvrdit) a můžete začít znovu.

Přehled [stiskněte ▲ na 3 s]

Přehled o nastavení termostatu můžete získat rychle a jednoduše stisknutím ▲ po dobu 3 vteřin, čímž se aktivuje funkce přehled. Poté můžete prohlížet veškerá nastavení termostatu pomocí ▲ a ▼. Pro návrat do režimu zobrazení stiskněte ● nebo vyčkejte 30 vteřin.

Hlavní menu [stiskněte ● na 3 s]

Když je termostat v režimu zobrazení, stiskněte ● pro vstup do hlavního menu. Hlavní menu Vám umožní přístup ke všem nastavením (o hlavním menu se dozvíte více v kapitole, která pojednává o Vámi vybraném provozním režimu).

Pro návrat do režimu zobrazení můžete vyčkat třicet vteřin nebo zvolit EXIT.

Doba provozu [stiskněte ▲]

Pro náhled na celkovou nebo momentální dobu provozu* stiskněte ▲, když je termostat v režimu zobrazení. Počítadlo počítá jak celkový počet hodin, kdy byl termostat v provozu, tak aktuální dobu, tj. počítá počet hodin, kdy je zařízení v provozu od doby, kdy bylo počítadlo resetováno, např. jako tachometru auta. Provozní doba se používá k výpočtu spotřebované energie v zařízení**.

Krátkodobé počítadlo se resetuje v SYSTÉMU MENU pod položkou RESET a POČÍTADLO. Obě počítadla se resetují, pokud se termostat resetuje zpět k nastavení z výroby. Pro návrat do režimu zobrazení stiskněte ● nebo vyčkejte třicet vteřin.

* *Doba provozu = doba, po kterou je termostat v provozu, tj. jak dlouho je zapnutý topný nebo chladicí systém.*

** *Spotřeba energie (kWh) = instalovaný příkon (kW) x Provozní doba (h)*

Rychlý přístup k nastavení jazyka [stiskněte ▼]

Když je termostat v režimu zobrazení, je možné provést změnu jazyka stisknutím ▼ bez procházení systémem menu. Takto přejdete přímo do menu pro výběr jazyka (o menu pro výběr jazyka se dozvíte více v kapitole, která pojednává o Vámi vybraném provozním režimu).

Rychlý přístup k nastavení teploty [stiskněte ▼ na 3s]

Pro rychlou změnu teploty bez procházení hlavního menu můžete stisknout ▼ v režimu zobrazení a tlačítko podržet po dobu 3 vteřin. Tímto vstoupíte přímo do nastavení teploty (nastavená hodnota).

Pohotovostní režim [stiskněte ● na 3s]

Když je termostat v pohotovostním režimu, teplota není regulována a obrazovka není aktivní, ale hodiny běží jako obvykle a všechna nastavení jsou uchována v paměti.

Upozornění: termostat je stále funkční a je zapojen do sítě.

Z režimu zobrazení vstoupíte do pohotovostního režimu stisknutím tlačítka ● po dobu tří vteřin. Poté budete dotázáni, zda si přejete termostat vypnout. Pokud zvolíte ANO, bude aktivován pohotovostní režim, výběrem NE (nebo po vyčkání 30 vteřin) se termostat navrátí do režimu zobrazení. Pro výstup z pohotovostního režimu stiskněte jakékoliv tlačítko. Toto vás přivede přímo do režimu zobrazení.

Nyní jste si prošli veškeré informace, které potřebujete k tomu, abyste mohli přejít přímo k provoznímu režimu, který bude termostat používat. Tam se dozvíte více informací o jednotlivých funkcích a jak je nastavit, abyste termostat využili co nejlépe.

Provozní režim vytápění

Provozní režim vytápění se používá v obytných prostorách, kancelářích, skladech apod. Tento provozní režim Vám umožňuje regulovat vytápění v teplotním intervalu od +5°C do +45°C. Termostat je možné použít jako podlahový termostat, pokojový termostat nebo pokojový termostat s ochranou proti přehřívání pro dřevěné podlahy. Energeticky úsporné programy jsou přizpůsobeny především obytnému a kancelářskému prostředí, ale lze je také použít např. pro vytápění skladů.

Hlavní menu MAIN MENU

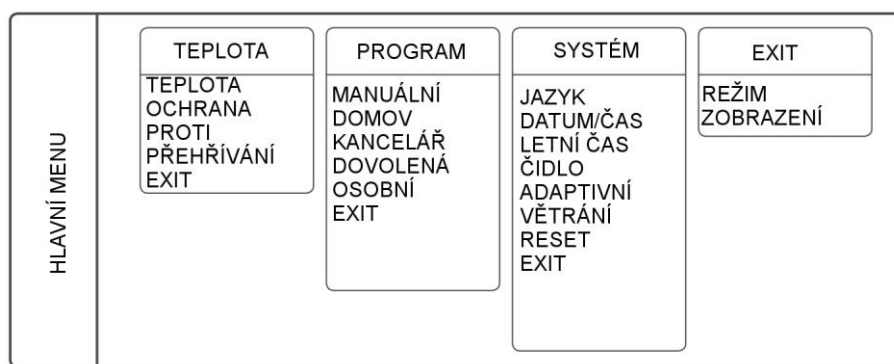

HLAVNÍ MENU obsahuje tři podmenu: TEPLOTA, PROGRAM, SYSTÉM a tlačítkem EXIT se vrátíte zpět do režimu zobrazení.



Menu Teplota TEMP

Menu Teplota obsahuje funkce, které jsou nějakým způsobem přímo spojeny s regulací teploty. Zde se konfiguruje nastavená hodnota a ochrana proti přehřívání. Do menu teploty vstoupíte výběrem tlačítka TEPLOTA v HLAVNÍM MENU.

Nastavená hodnota TEPLOTA/TEMP

Nastavení hodnoty teploty se nachází v menu teploty pod položkou TEPLOTA. Zde se nastavuje požadovaná teplota, stisknutím tlačítek  nebo  a následným potvrzením tlačítkem . Nastavená hodnota může být zvolena s přesností na polovinu stupně, mezi +5°C a +45°C, s přednastavenou hodnotou +22°C.

Ochrana proti přehřívání OH PROTECTION

Ochrana proti přehřívání funguje jako omezení teploty podlahy. Pokud máte dřevěnou nebo laminátovou podlahu, používejte vždy čidlo pokojové teploty a ochranu proti přehřívání, abyste zabránili přehřívání a poškození podlahové krytiny.



Ochrana proti přehřívání lze nalézt v položce OCHRANA PROTI PŘEHŘÍVÁNÍ, pod heslem TEPLOTA. Omezení je možné nastavit v rozmezí +5°C a +45°C. Nastavení z výroby +35°C.

Teplota povrchu je průměrná hodnota a mírně se mění v závislosti na materiálu a tloušťce. Hustější (tvrdší) typy dřeva poskytují ve srovnání s měkčím typem dřeva menší izolaci, což způsobí vyšší povrchovou teplotu. Tenčí podlaha také znamená vyšší povrchovou teplotu, ve srovnání se silnější podlahou.

Ochrana proti přehřívání funguje pouze v případě, že jsou instalována dvě čidla: čidlo pokojové teploty (čidlo A) a ochrana proti přehřívání (čidlo B).

Programové menu PROGRAM

Inteligentním způsobem, jak ušetřit energii, je přizpůsobit vytápění vašim skutečným denním požadavkům a například snížit teplotu, když je dům prázdný. V termostatu jsou pro snížení teploty čtyři programové možnosti: dva přednastavené programy pro domácí a kancelářské prostředí, jeden program, který je založen zcela na osobním nastavení, a jeden další program. Nemusíte přemýšlet o době vytápění, když programujete, protože termostat má adaptivní funkci, která toto zohledňuje automaticky.

Tyto různé programy můžete najít v HLAVNÍM MENU pod položkou PROGRAM. Změnu programu provedete pomocí  a , volbu potvrďte . Termostat je z výroby nastaven na manuální program, což znamená, že nastavíte požadovanou teplotu (hodnotu teploty) a termostat pak tuto teplotu udržuje.

Program pro domácí prostředí DOMOV/HOME

Teplota je automaticky snížena o 5°C pro následující období:
Pondělí – Pátek 8.30 ráno až 15.00 a všechny dny od 23 h do 5 h ráno.

Program pro domácí prostředí lze najít v položce PROGRAM v HLAVNÍM MENU. Zvolte DOMOV pomocí tlačítka  a termostat na dvě vteřiny zobrazí zprávu, která potvrdí, že je program aktivován. Můžete již také vidět v režimu zobrazení, že je program aktivní, protože na druhém řádku se objeví DOMOV.

Teplota může být nastavena mezi +5°C a +45°C. Termostat funguje dle teploty zvolené v manuálním programu, nastavení z výroby je +22°C. Pokud změníte teplotu v manuálním programu nebo nastavenou hodnotu v menu TEPLOTA, termostat bude fungovat podle nové teploty a sníží teplotu o 5°C dle toho, jak je teplota nastavena nyní.

Program pro kancelářské prostředí KANCELÁŘ/OFFICE

Teplota se automaticky snižuje o 5°C, kromě následujících období: Pondělí – Pátek 6.00 – 18.00.

Program pro kancelářské prostředí se nalézá v položce PROGRAM v HLAVNÍM MENU. Pomocí tlačítka  vyberte KANCELÁŘ a termostat na dvě vteřiny zobrazí zprávu, která potvrzuje, že je program aktivován. Poté uvidíte v režimu zobrazení, že je program aktivní, protože v druhém řádku bude zobrazeno heslo KANCELÁŘ.

Teplotu lze nastavit v rozmezí +5°C až +45°C. Termostat funguje dle teploty zvolené v manuálním programu, nastavení z výroby je +22°C. Pokud změníte teplotu v manuálním programu nebo nastavenou hodnotu v menu TEPLOTA, termostat bude fungovat podle nové teploty a sníží teplotu o 5°C dle toho, jak je teplota nastavena nyní.

Program dovolená DOVOLENÁ/HOLIDAY

Tento program je ideální pro dobu, kdy chcete ušetřit energii a zajistit ochranu před škodami způsobenými mrazem v budovách, které jsou prázdné nebo nejsou po delší dobu užívány, jako například chalupy nebo sklady, nebo pokud budete pobývat mimo hlavní domov delší dobu, než je obvyklé. Program dovolená se může ovládat dálkovým ovládacím zařízením, pokud je to požadováno. Pod položkou DOVOLENÁ jsou k dispozici tři volby menu: AKTIVOVAT, ZMĚNA nebo RESET.

DOVOLENÁ se nachází v položce PROGRAM v HLAVNÍM MENU. Teplotu lze nastavit mezi +5°C a +20°C, nastavení z výroby je +12°C.

AKTIVOVAT/ACTIVATE

Program začne položkou AKTIVOVAT, zde můžete zvolit, zde chcete použít NASTAVENÍ ČASOVAČE. Pokud si přejete spustit program bez funkce časovače, zvolte NE a program bude aktivní do doby, než se rozhodnete spustit další program. Pokud zvolíte ANO, program bude aktivní po zvolenou dobu a pak se vrátí k poslednímu proběhlému programu.

Při prvním spuštění programu musíte nastavit hodiny a teploty pod položkou ZMĚNA. Veškerá nastavení se uloží v paměti a neztratí se ani v případě, že je přerušena dodávka proudu, budete ale muset nastavit hodiny, aby se obnovila normální funkce.

ZMĚNA/CHANGE

Pokud chcete změnit nastavení, zvolte položku ZMĚNA. Pod položkou TEPLOTA je uložena teplota, kterou má termostat udržovat, když je program aktivován, pod položkou ČASOVAČ je možné změnit čas začátku a konce a v položce DÁLKOVÉ OVLÁDÁNÍ je možné aktivovat funkci dálkového ovládání, pokud je nainstalováno.

RESET

K dispozici je také funkce resetování, která resetuje program zpět k nastavení z výroby na +12°C a vymaže veškerá nastavení času.

DÁLKOVÉ OVLÁDÁNÍ/REMOTE CONTROL

Program dovolená může být aktivován/deaktivován pomocí dálkového ovládání. Zařízení se připojí k určeným svorkám, viz diagram zapojení. Program dovolená se aktivuje, když je kontakt dálkového ovládání uzavřený a deaktivuje, když se kontakt znovu otevře. Termostat se poté vrátí k předchozímu nastavení.

Osobní program [PERSONAL]

Vlastním naprogramováním termostatu můžete optimalizovat spotřebu energie dle Vašich požadavků tak, že nastavíte každý den čtyři události: PROBUZENÍ, PRYČ, DOMA a NOC. Na výběr v menu jsou tři možnosti: AKTIVOVAT, ZMĚNA a RESET.

Osobní program OSOBNÍ se nachází pod položkou PROGRAM v HLAVNÍM MENU. Teplotu lze nastavit mezi +5°C až +45°C, nastavení z výroby je +22°C.





AKTIVOVAT/ACTIVATE

Program začíná možností AKTIVOVAT a program bude aktivní do doby, než se rozhodnete spustit jiný. Veškerá nastavení jsou uložena v paměti a neztratí se ani v případě, že dojde k výpadku proudu na více než dva dny, ale bude třeba znovu nastavit hodiny, aby se obnovila normální funkce.

ZMĚNA/CHANGE

Pro nastavení Vašeho osobního programu vstupte do menu ZMĚNA. Různé události programu můžete nastavit různými způsoby. Můžete zvolit programování dne po dni, na víkend (Sobota a Neděle) nebo na celý týden. Většinou je nejjednodušší nastavit nejdříve celý týden a poté změnit dny, kdy jsou jiné požadavky.

Po zvolení dne/dnů, kdy mají události nastat, bude nutné nastavit část dne, kdy nastanou a jakou teplotu podlahy v tuto dobu požadujete.

Začněte nastavením času, který bliká. Posunujte se tlačítkem  nebo , dokud nedosáhnete času, ve kterém si přejete, aby nastala událost PROBUZENÍ. Nejdříve nastavte hodiny, pak minuty a volbu potvrďte tlačítkem . Posuňte se na požadovanou teplotu pro PROBUZENÍ. Potvrďte tlačítkem  a objeví se PRYČ. Zopakujte výše uvedený postup pro nastavení času a teploty a objeví se DOMA. Zopakujte výše uvedený postup a nastavte čas a teplotu, dokud se neobjeví NOC. Zopakujte výše uvedený postup a nastavte čas a teplotu.

RESET



K dispozici je také funkce reset, která resetuje program zpět na nastavení z výroby +22°C a vymaže veškeré nastavení času.

Menu nastavení systému SYSTEM

Pod nastavením systému můžete najít možnosti nastavení jako je jazyk a datum, ale také můžete obnovit funkce pro počítač a provést reset pro návrat k nastavení z výroby. Nastavení systému se nachází pod položkou SYSTÉM v HLAVNÍM MENU.

Jazyk LANGUAGE



Zvolte jazyk – nastavení z výroby je angličtina.

Nastavte požadovaný jazyk procházením výběru různých jazyků pomocí tlačítek  nebo  a svoji volbu potvrďte tlačítkem .

Můžete také použít rychlý příkaz v režimu zobrazení (stiskněte tlačítko  na tři vteřiny). Tímto vstoupíte přímo do menu jazyků. Je to užitečná funkce, pokud omylem zvolíte chybný jazyk a je pak pro Vás složité vrátit se zpět do menu jazyků.

Datum a čas DATE/TIME

Nastavený čas a datum mohou být změněny, pokud je to potřeba, například když je termostat bez proudu po delší dobu než padesát hodin. Funkce nastavení se pak objeví automaticky.

Nastavení data a času naleznete v HLAVNÍM MENU pod položkou SYSTÉM a DATUM/ČAS. Hodnota, která bliká, může být změněna tlačítkem  nebo  a potvrzena .



Letní a zimní čas DS TIME

Kalendář a hodiny termostatu se automaticky upraví na letní čas, ale funkci je možné vypnout, pokud je to vyžadováno.

Nastavení letního a zimního času můžete nalézt v HLAVNÍM MENU pod položkou SYSTÉM, zvolte LETNÍ ČAS. Funkci můžete deaktivovat pod položkou ZAPNUTO/VYPNUTO v menu, zvolte VYPNUTO a na displeji se objeví zpráva, pokud je funkce vypnuta. Tuto funkci můžete aktivovat stejným způsobem, zvolením položky ZAPNUTO.

Nastavení čidla SENSOR

Termostat může regulovat teplotu třemi způsoby tak, aby byla zajištěna komfortní teplota a zároveň byly splněny veškeré teplotní požadavky podlahových materiálů.

Nastavení čidla můžete nalézt v menu SYSTÉM pod položkou ČIDLLO a zde zvolte, které čidlo si přejete použít, výběrem pomocí tlačítek  nebo  a potvrzením .

Adaptivní funkce ADAPTIVE

Termostat má funkci, která zjistí, kdy se má spustit vytápění, aby bylo dosaženo správné teploty ve správnou dobu. Tato funkce je aktivována při dodání, ale je možné ji vypnout. Nastavení adaptivní funkce můžete nalézt v HLAVNÍM MENU pod položkou SYSTÉM a zde vyberte položku ADAPTIVNÍ. Tuto funkci deaktivujte pod položkou ZAPNUTO/VYPNUTO v menu a zde zvolte VYPNUTO. Když je funkce vypnuta, objeví se na krátkou chvíli na displeji zpráva. Tuto funkci můžete aktivovat stejným způsobem, zvolením položky ZAPNUTO.

Režim větrání VENT

Pokud teplota v místnosti poklesne o více než 3°C během jediné minuty, např. při větrání místnosti, aktivuje se režim větrání. Termostat přestane topit na dobu 15 minut a vrátí se do předchozího režimu. Když je režim větrání aktivován, je to vidět v režimu zobrazení. Tato funkce je aktivována při dodání, ale může být vypnuta.

Nastavení režimu větrání naleznete v HLAVNÍM MENU pod položkou SYSTÉM, zde vyberte VĚTRÁNÍ. Tuto funkci deaktivujete pod položkou ZAPNUTO/VYPNUTO v menu, zde zvolte VYPNUTO. Když je funkce vypnuta, na displeji se na krátkou dobu objeví zpráva. Tuto funkci můžete aktivovat stejným způsobem, zvolením položky ZAPNUTO.

PODLAHOVÝ TERMOSTAT/FLOOR THERMOSTAT

Nejběžnější nastavení, které vyhovuje většině místností a potřebám. Čidlo umístěné v podlaze měří teplotu a reguluje.

Upozorňujeme, že čidlo měří teplotu pod podlahou; pokud je termostat nastavený jako podlahový termostat, je to teplota, kterou jste nastavili v menu TEPLOTA a ne teplota v místnosti nebo na povrchu podlahy.

POKOJOVÝ TERMOSTAT/ROOM THERMOSTAT

Pro regulaci pomocí pokojového čidla budete potřebovat čidlo (E 85 816 22). Když se termostat používá jako pokojový termostat, nastaví se teplota v místnosti v menu TEPLOTA.

POKOJOVÝ TERMOSTAT S OCHRANOU PROTI PŘEHŘÍVÁNÍ ROOM THERMOSTAT WITH OVERHEATING PROTECTION

Pokud máte dřevěnou nebo laminátovou podlahu, musíte použít toto nastavení, abyste zabránili přehřátí a poškození podlahového materiálu. Přednastavená hodnota pro omezení teploty je +35°C. O ochraně proti přehřívání si přečtěte více v kapitole *Menu teploty*. Budete potřebovat dodat čidlo (E 85 816 22).



Reset RESET

V resetovacím menu jsou tři možnosti: DOBA PROVOZU, PROVOZNÍ REŽIM a NASTAVENÍ Z VÝROBY. Menu RESET naleznete pod položkou SYSTÉM v HLAVNÍM MENU.

Reset doby provozu OPERATION TIME



Doba provozu se počítá v hodinách, počítá se počet hodin, kdy bylo zařízení v provozu od doby posledního resetu, jako u tachometru auta. To je užitečné v případě, že chcete vypočítat spotřebu energie za určitou dobu. Termostat má také počítadlo pro zobrazení celkového počtu hodin provozu, které nelze resetovat.

Když je termostat v režimu zobrazení, stisknutím zobrazíte celkovou a momentální dobu provozu.

Funkci reset naleznete v menu SYSTÉM pod položkou RESET a tam zvolte DOBU PROVOZU. Přednastavená hodnota je NE a lze ji změnit na ANO stisknutím  a potvrzením .



Reset nastavení provozního režimu OPERATIONAL MODE

Nastavení můžete resetovat v položce PROVOZNÍ REŽIM VYTÁPĚNÍ. Všechny programy budou resetovány a nastavení teploty a čidla se vrátí k přednastaveným hodnotám. Reset nemá vliv na volby PROVOZNÍ REŽIM, JAZYK nebo nastavení DATUM/ČAS.

Funkci reset naleznete v MENU SYSTÉMU pod položkou RESET a zde zvolte PROVOZNÍ REŽIM. Přednastavená hodnota je NE a můžete ji změnit na ANO stisknutím  a potvrzením .

Návrat k nastavení z výroby FACTORY SETTING

Termostat můžete zcela resetovat zpět na nastavení z výroby. Veškerá naprogramovaná data budou ztracena a vrátíte se zpět do počátečního menu. Pokud se rozhodnete termostat resetovat, je důležité vědět, ve kterém režimu se používá a jak jsou čidla konfigurována.

Jediný způsob, jak změnit provozní režim termostatu, je obnovení nastavení z výroby. Funkci reset můžete najít v MENU SYSTÉMU pod položkou RESET a zde zvolte NASTAVENÍ Z VÝROBY. Přednastavená hodnota je NE a můžete ji změnit na ANO stisknutím  a potvrzením .

Provozní režim chlazení

Provozní režim chlazení se používá v obytných prostorách, kancelářích, skladech apod. V tomto provozním režimu termostat funguje jako pokojový termostat, který umožňuje regulaci klimatizace nebo jiného chlazení v rozmezí od +5°C do +45°C. Energeticky úsporné programy jsou přizpůsobeny především obytnému a kancelářskému prostředí, ale lze je také použít např. pro chlazení skladů.

Hlavní menu MAIN MENU

HLAVNÍ MENU obsahuje tři podmenu: TEPLOTA, PROGRAM, SYSTÉM a tlačítkem EXIT se vrátíte zpět do režimu zobrazení.

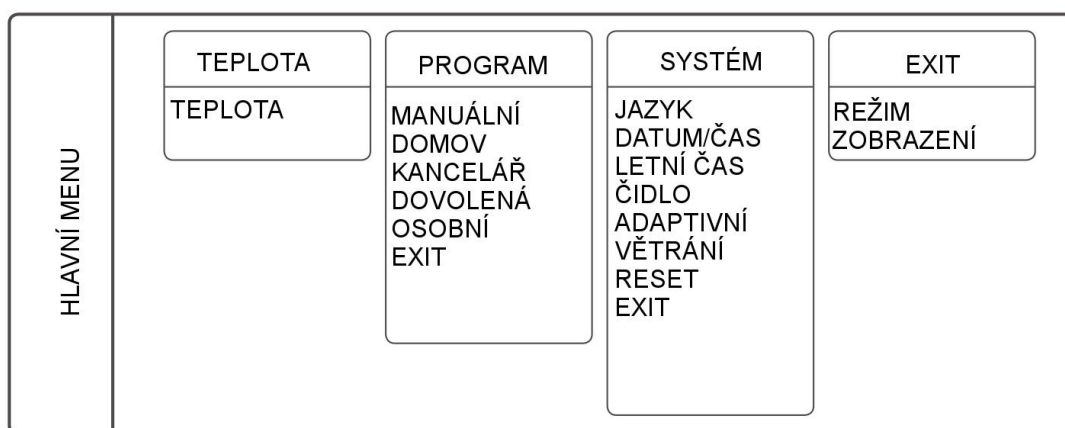

Menu Teplota TEMP

Menu teploty obsahuje funkce, které jsou nějakým způsobem přímo spojeny s regulací teploty. Zde se konfiguruje nastavená hodnota. Do menu teploty vstoupíte výběrem tlačítka TEPLOTA v HLAVNÍM MENU.



Nastavená hodnota TEMP

Nastavení hodnoty teploty se nachází v menu teploty pod položkou TEPLOTA. Zde se nastavuje požadovaná teplota, stisknutím tlačítek ▼ nebo ▲ a následným potvrzením tlačítkem ●. Nastavená hodnota může být zvolena s přesností na polovinu stupně, mezi +5°C a +45°C, s přednastavenou hodnotou +22°C.

Programové menu PROGRAM

Inteligentním způsobem, jak ušetřit energii, je přizpůsobit klimatizaci vašim skutečným denním požadavkům a například zvýšit teplotu, když je dům prázdný. V termostatu jsou pro zvýšení teploty čtyři programové možnosti: dva přednastavené programy pro domácí a kancelářské prostředí, jeden program, který je založen zcela na osobním nastavení, a jeden program dovolená.

Nemusíte přemýšlet o době chlazení, když programujete, protože termostat má adaptivní funkci, která toto zohledňuje automaticky.

Tyto různé programy můžete najít v HLAVNÍM MENU v položce PROGRAM. Změnu programu provedete pomocí  nebo , volbu potvrďte . Termostat je z výroby nastaven na manuální program, což znamená, že nastavíte požadovanou teplotu (hodnotu teploty) a termostat pak tuto teplotu udržuje.

Program pro domácí prostředí HOME

Teplota je automaticky zvýšena o 5°C pro následující období:

Pondělí – Pátek 8.30 ráno až 15.00 a všechny dny od 23 hodin do 5 h ráno.

Program pro domácí prostředí se nachází v položce PROGRAM v HLAVNÍM MENU.

Zvolte DOMOV pomocí tlačítka  a termostat na dvě vteřiny zobrazí zprávu, která potvrdí, že je program aktivován. Můžete již také vidět v režimu zobrazení, že je program aktivní, protože se na druhém řádku objeví DOMOV.

Teplota může být nastavena mezi +5°C a +45°C. Termostat funguje dle teploty zvolené v manuálním programu, nastavení z výroby je +22°C. Pokud změníte teplotu v manuálním programu nebo nastavenou hodnotu v menu TEPLOTA, termostat bude fungovat podle nové teploty a sníží nebo zvýší teplotu o 5°C dle toho, jaká je nová teplota.

Program pro kancelářské prostředí OFFICE

Teplota se automaticky zvyšuje o 5°C, kromě následujících období: Pondělí – Pátek 6.00 – 18.00.

Program pro kancelářské prostředí se nalézá v položce PROGRAM v HLAVNÍM MENU.

Pomocí tlačítka  vyberte KANCELÁŘ a termostat na dvě vteřiny zobrazí zprávu, že je program aktivován. Poté uvidíte v režimu zobrazení, že je program aktivní - v druhém řádku bude zobrazeno heslo KANCELÁŘ.

Teplotu lze nastavit v rozmezí +5°C až +45°C. Termostat funguje dle teploty zvolené v manuálním programu, nastavení z výroby je +22°C. Pokud změníte teplotu v manuálním programu nebo nastavenou hodnotu v menu TEPLOTA, termostat bude fungovat podle nové teploty a zvýší nebo sníží teplotu o 5°C dle toho, jaká je nová teplota.

Program dovolená HOLIDAY

Tento program je ideální pro dobu, kdy chcete zajistit ochranu před škodami způsobenými přehřátím, např. elektronického zařízení, nebo chcete ušetřit energii v budovách, které jsou prázdné nebo nejsou po delší dobu užívány, jako například chalupy nebo sklady, nebo pokud budete pobývat mimo hlavní domov delší dobu, než je obvyklé. Program dovolená je možné ovládat dálkovým ovládacím zařízením, pokud je to požadováno. Pod položkou DOVOLENÁ jsou k dispozici tři volby menu: AKTIVOVAT, ZMĚNA nebo RESET.

DOVOLENÁ se nachází v položce PROGRAM v HLAVNÍM MENU. Teplotu lze nastavit mezi +20°C a +40°C, nastavení z výroby je +27°C.

AKTIVOVAT/ACTIVATE

Program začne položkou AKTIVOVAT, zde můžete zvolit, zda chcete použít NASTAVENÍ ČASOVAČ. Pokud si přejete začít program bez funkce časovače, zvolte NE a program bude aktivní, dokud se nerozhodnete spustit další program. Pokud zvolíte ANO, program bude aktivní po zvolenou dobu a pak se vrátí k poslednímu proběhlému programu. Při prvním spuštění programu musíte nastavit hodiny a teploty pod položkou ZMĚNA. Veškerá nastavení se uloží v paměti a neztratí se ani v případě, že je přerušena dodávka proudu, budete ale muset nastavit hodiny, aby se obnovila normální funkce.

ZMĚNA/CHANGE

Pokud chcete změnit nastavení, zvolte položku ZMĚNA. Pod položkou TEPLOTA je uložena teplota, kterou má termostat udržovat, když je program aktivován, pod položkou ČASOVAČ je možné změnit čas začátku a konce a v položce DÁLKOVÉ OVLÁDÁNÍ je možné aktivovat funkci dálkového ovládání, pokud je nainstalováno.

RESET

K dispozici je také funkce resetování, která resetuje program zpět k nastavení z výroby na +27°C a vymaže veškerá nastavení času.

DÁLKOVÉ OVLÁDÁNÍ/REMOTE CONTROL

Program dovolená může být aktivován/deaktivován pomocí dálkového ovládání. Zařízení se připojí k určeným svorkám, viz diagram zapojení. Program dovolená se aktivuje, když je kontakt dálkového ovládání uzavřený a deaktivuje, když se kontakt znovu otevře. Termostat se poté vrátí k předchozímu nastavení.

Osobní program [PERSONAL]

Vlastním naprogramováním termostatu můžete optimalizovat spotřebu energie dle Vašich požadavků tak, že nastavíte na každý den čtyři události: PROBUZENÍ, PRYČ, DOMA a NOC. Na výběr v menu jsou tři možnosti: AKTIVOVAT, ZMĚNA a RESET.

Osobní program OSOBNÍ se nachází pod položkou PROGRAM v HLAVNÍM MENU. Teplotu lze nastavit mezi +5°C až +45°C, nastavení z výroby je +22°C.





AKTIVOVAT/ACTIVATE

Program začíná možností AKTIVOVAT a program bude aktivní, dokud se nerozhodnete spustit jiný program. Když se program spustí poprvé, je nutné pod položkou ZMĚNA nastavit časy a teploty. Veškerá nastavení jsou uložena v paměti a neztratí se ani v případě, že dojde k výpadku proudu na více než dva dny, ale bude třeba znovu nastavit hodiny, aby se obnovila normální funkce.

ZMĚNA/CHANGE

Pro nastavení Vašeho osobního programu vstupte do menu ZMĚNA. Různé události programu můžete nastavit různými způsoby. Můžete zvolit programování dne po dni, na víkend (Sobota a Neděle) nebo na celý týden. Většinou je nejjednodušší nastavit nejdříve celý týden a poté změnit dny, kde jsou jiné požadavky.

Po zvolení dne/dnů, kdy mají události nastat, bude nutné nastavit dobu dne, kdy nastanou a jakou teplotu podlahy v tuto dobu požadujete.

Začněte nastavením času, který bliká. Posunujte se tlačítkem  nebo , dokud nedosáhnete času, ve kterém si přejete, aby nastala událost PROBUZENÍ. Nejdříve nastavte hodiny, volbu potvrďte , pak minuty a volbu potvrďte tlačítkem . Posuňte se na požadovanou teplotu pro PROBUZENÍ. Potvrďte tlačítkem  a objeví se PRYČ. Zopakujte výše uvedený postup pro nastavení času a teploty a objeví se DOMA. Zopakujte výše uvedený postup a nastavte čas a teplotu, dokud se neobjeví NOC. Zopakujte výše uvedený postup a nastavte čas a teplotu.

RESET

K dispozici je také funkce reset, která resetuje program zpět na nastavení z výroby +22°C a vymaže veškerá nastavení času.



Menu nastavení systému SYSTEM

Pod nastavením systému můžete najít možnosti nastavení jako je jazyk a datum, ale také můžete obnovit funkce pro počítač a provést hlavní reset pro návrat k nastavení z výroby.

Nastavení systému se nachází pod položkou SYSTÉM v HLAVNÍM MENU.

Jazyk LANGUAGE



Máte na výběr z několika různých jazyků – z výroby je nastavena angličtina.

Nastavte požadovaný jazyk pocházením výběru různých jazyků pomocí tlačítek  nebo  a svoji volbu potvrďte tlačítkem .

Můžete také použít rychlý příkaz v režimu zobrazení (stiskněte tlačítko  na tři sekundy). Tímto vstoupíte přímo do menu jazyků. Je to užitečná funkce, pokud omylem zvolíte chybný jazyk a je pak pro Vás složité vrátit se zpět do menu jazyků.

Datum a čas DATE/TIME

Nastavený čas a datum mohou být změněny, pokud je to potřeba, například když je termostat bez proudu po delší dobu než padesát hodin. Funkce nastavení se pak objeví automaticky.



Nastavení data a času naleznete v HLAVNÍM MENU pod položkou SYSTÉM a DATUM/ČAS. Hodnota, která bliká, může být změněna tlačítkem  nebo  a potvrzena .

Letní a zimní čas DS TIME

Kalendář a hodiny termostatu se automaticky upraví na letní čas, ale funkci je možné vypnout, pokud je to vyžadováno.

Nastavení letního a zimního času můžete nalézt v HLAVNÍM MENU pod položkou SYSTÉM, zvolte LETNÍ ČAS. Funkci můžete deaktivovat pod položkou ZAPNUTO/VYPNUTO v menu, zvolte VYPNUTO a na displeji se na krátkou dobu objeví zpráva, že je funkce vypnuta. Tuto funkci můžete aktivovat stejným způsobem, zvolením položky ZAPNUTO.

Nastavení čidla SENSOR

Nastavení čidla můžete nalézt v menu SYSTÉM pod položkou ČIDLO a zde zvolte, které čidlo si přejete použít, výběrem pomocí tlačítek  nebo  a potvrzením .

Termostat funguje jako pokojový termostat a měří teplotu pomocí pokojového čidla. Když se termostat používá k regulaci chlazení, může být čidlo instalováno buď jako A nebo B. Můžete vždy použít jen jedno čidlo, ale pokud jsou nainstalována dvě čidla, můžete střídat A a B.

Adaptivní funkce ADAPTIVE

Termostat má funkci, která zjistí, kdy se má spustit vytápění/chlazení, aby bylo dosaženo správné teploty ve správnou dobu. Tato funkce je aktivována při dodání, ale je možné ji vypnout.

Nastavení adaptivní funkce můžete nalézt v HLAVNÍM MENU pod položkou SYSTÉM a zde vyberte položku ADAPTIVNÍ. Tuto funkci deaktivujte pod položkou ZAPNUTO/VYPNUTO v menu a zde zvolte VYPNUTO. Když je funkce vypnuta, objeví se na krátkou chvíli na displeji zpráva. Tuto funkci můžete aktivovat stejným způsobem a zvolením položky ZAPNUTO.

Režim větrání VENT

Pokud teplota v místnosti stoupne o více než 3°C během jediné minuty, např. při větrání místnosti, aktivuje se režim větrání. Termostat přestane topit/chladit na dobu 15 minut a vrátí se do předchozího režimu. Když je režim větrání aktivován, je to vidět v režimu zobrazení. Tato funkce je aktivována při dodání, ale může být vypnuta.

Nastavení režimu větrání naleznete v HLAVNÍM MENU pod položkou SYSTÉM, zde vyberte VĚTRÁNÍ. Tuto funkci deaktivujete pod položkou ZAPNUTO/VYPNUTO v menu, zde zvolte VYPNUTO. Když je funkce vypnuta, na displeji se na krátkou dobu objeví zpráva. Tuto funkci můžete aktivovat stejným způsobem, zvolením položky ZAPNUTO.



Reset RESET

V resetovacím menu jsou tři možnosti: DOBA PROVOZU, PROVOZNÍ REŽIM a NASTAVENÍ Z VÝROBY. Menu RESET naleznete pod položkou SYSTÉM v HLAVNÍM MENU.

Reset doby provozu OPERATION TIME



Doba provozu se počítá v hodinách, počítá se počet hodin, kdy bylo zařízení v provozu od doby posledního resetu, jako u tachometru auta. To je užitečné v případě, že chcete vypočítat spotřebu energie za určitou dobu. Termostat má také počítadlo pro zobrazení celkového počtu hodin provozu, které nelze resetovat.

Když je termostat v režimu zobrazení, stisknutím zobrazíte celkovou a momentální dobu provozu.

Funkci reset naleznete v menu SYSTÉM pod položkou RESET a tam zvolte DOBU PROVOZU. Přednastavená hodnota je NE a lze ji změnit na ANO stisknutím  a potvrzením .

Reset nastavení provozního režimu OPERATION MODE



Nastavení můžete resetovat v položce PROVOZNÍ REŽIM CHLAZENÍ. Všechny programy budou resetovány a nastavení teploty a čidla se vrátí k přednastaveným hodnotám. Reset nemá vliv na volby PROVOZNÍ REŽIM, JAZYK nebo nastavení DATUM/ČAS.

Funkci reset naleznete v MENU SYSTÉMU pod položkou RESET a zde zvolte PROVOZNÍ REŽIM. Přednastavená hodnota je NE a můžete ji změnit na ANO stisknutím  a potvrzením .

Návrat k nastavení z výroby FACTORY SETTING

Termostat můžete zcela resetovat zpět na nastavení z výroby. Veškerá naprogramovaná data budou ztracena a vrátíte se zpět do počátečního menu. Pokud se rozhodnete termostat resetovat, je důležité vědět, ve kterém režimu se používá a jak jsou čidla konfigurována.

Jediný způsob, jak změnit provozní režim termostatu, je obnovení nastavení z výroby.





Funkci reset můžete najít v MENU SYSTÉMU pod položkou RESET a zde zvolte NASTAVENÍ Z VÝROBY. Přednastavená hodnota je NE a můžete ji změnit na ANO stisknutím  a potvrzením .

Provozní režim PRŮMYSL

Provozní režim PRŮMYSL se používá pro regulaci teploty v průmyslových procesech, pro kontrolu vysokých teplot nebo ochranu citlivých zařízení před mrazem. Tento provozní režim Vám umožňuje ovládat vytápění v rozmezí -15°C až $+75^{\circ}\text{C}$ a $+60^{\circ}\text{C}$ až $+170^{\circ}\text{C}$ nebo omezit rozpětí na -10°C až $+15^{\circ}\text{C}$ pro ochranu proti mrazu. Je rovněž možné upravit teplotní hysterezi* a nastavit horní a spodní teplotní alarmy.

Hlavní menu MAIN MENU

HLAVNÍ MENU obsahuje tři podmenu: TEPLOTA, PROGRAM a SYSTÉM.

Do HLAVNÍHO MENU můžete vstoupit z menu zobrazení jedním stisknutím tlačítka . Možnosti menu můžete procházet tlačítky  nebo , volbu potvrďte .

Pokud po dobu 30 vteřin nestisknete žádné tlačítko, termostat se vrátí do menu zobrazení. Do menu zobrazení se také můžete vrátit zvolením EXIT:

HLAVNÍ MENU	TEPLOTA	PROGRAM	SYSTÉM	EXIT
	TEPLOTA TEPLOTA HYS ALARM EXIT	NÍZKÁ TEPLOTA VYSOKÁ TEPLOTA OCHRANA PROTI MRAZU EXIT	JAZYK DATUM/ČAS LETNÍ ČAS ČIDLO RESET EXIT	REŽIM ZOBRAZENÍ



Menu Teplota TEMP

Menu teploty obsahuje funkce, které jsou nějakým způsobem přímo spojeny s regulací teploty. Zde se nastavují hodnoty, hodnoty hystereze a teplotních alarmů. Do menu teplota vstoupíte výběrem tlačítka TEPLOTA v HLAVNÍM MENU.

Nastavená hodnota TEMP

Hodnotu lze nastavit s přesností na polovinu stupně, nastavuje se ve dvou překrývajících se intervalech. Nižší teplotní interval se pohybuje v rozmezí -15°C až $+75^{\circ}\text{C}$ a vyšší mezi $+60^{\circ}\text{C}$ a $+170^{\circ}\text{C}$. V závislosti na zvoleném teplotním intervalu je nastavení z výroby $+40^{\circ}\text{C}$ nebo $+100^{\circ}\text{C}$.

Nastavení hodnoty teploty naleznete v položce TEPLOTA v menu TEPLOTA.

Požadovaná teplota se nastaví stisknutím tlačítek  nebo  a následným potvrzením tlačítkem .

* Více informací o teplotní hysterezi a o jejím nastavení se dočtete na straně 25.

Teplotní hystereze TEMP HYS

Abyste zabránili termostatu v příliš častém přepínání mezi stavem zapnuto a vypnuto, můžete zvýšit teplotní hysterezi.

Hystereze je hodnota, o kterou se smí skutečná hodnota odchýlit od hodnoty nastavené, aniž by se termostat zapnul či vypnul. Nastavená hodnota hystereze 0,3 °C a nastavená teplota 40,0°C znamená, že teplota (skutečná hodnota) se smí pohybovat mezi 39,7 a 40,3°C.

Pokud se systém zdá nestabilní, tj. termostat neustále alternuje mezi stavem zapnuto a vypnuto, můžete hysterezi zvýšit. Nestabilní systém znamená zvýšené opotřebení relé a výrazně snižuje životnost termostatu.

Nastavení hystereze naleznete v menu TEPLOTA pod podložkou TEPLOTA HYS a hodnotu zvýšte či snižte pomocí ▼ nebo ▲ a volbu potvrďte ●. Nastavení z výroby je 0,8°C a úprava je možná po 0,5°C krocích. Maximální hodnota je 10,3°C a minimální hodnota je 0,3°C.

Teplotní alarm ALARM

EB-Therm 800 je vybaven alarmy jak pro překročení, tak pro pokles teploty. Pokud teplota vystoupí nebo poklesne pod nastavenou teplotu, zařízení se vypne, otevře se obvod alarmu, displej zobrazí varovnou zprávu a podsvícení bliká. Do nastavení menu se i nadále můžete dostat běžným způsobem, stisknutím tlačítka ●.

V nastavení z výroby jsou teplotní alarmy deaktivovány. Tuto funkci lze najít v menu ALARM, pod položkou TEPLOTA v HLAVNÍM MENU. Teplotní alarm je aktivován v menu ALARM pod položkou ZAPNUTO/VYPNUTO, zvolte ZAPNUTO, pokud si jej přejete alarm aktivovat. Pro jeho deaktivaci zvolte VYPNUTO. Termostat na dvě vteřiny zobrazí potvrzení, že je alarm vypnut nebo zapnut.

ALARM NÍZKÉ TEPLoty/UNDERTEMP

Pokud teplota (skutečná hodnota) klesne pod nastavenou teplotu pro alarm, zařízení se vypne, otevře se obvod alarmu, displej zobrazí ALARM NÍZKÁ TEPLOTA a podsvícení bliká. Do nastavení menu se i nadále můžete dostat běžným způsobem, stisknutím tlačítka ●. Pokud se teplota znovu zvýší nad nastavenou teplotu alarmu nebo pokud teplota alarmu klesne pod skutečnou hodnotu, obvod alarmu se uzavře a zařízení se vrátí k běžnému provozu.

Nastavení z výroby je +40°C pro nižší teplotní interval a +100°C pro vyšší.



ALARM VYSOKÉ TEPLoty/OVERTEMP

Pokud teplota (skutečná hodnota) překročí nastavenou teplotu alarmu, zařízení se vypne, obvod alarmu se otevře, displej zobrazí ALARM VYSOKÉ TEPLoty a podsvícení bliká. Pokud teplota opět poklesne pod nastavenou teplotu alarmu nebo pokud se teplota alarmu zvýší nad skutečnou hodnotu, obvod alarmu se uzavře a zařízení se vrátí k běžnému provozu.

Nastavení z výroby je +60°C pro spodní teplotní interval a +150°C pro horní.

Programové menu PROGRAM

Aby bylo možné co nejpřesnější změření teploty, má termostat dva různé teplotní intervaly, jeden od -15°C do $+75^{\circ}\text{C}$ a jeden od $+60^{\circ}\text{C}$ do $+170^{\circ}\text{C}$. Má také program pro ochranu proti mrazu, jehož funkcí je chránit citlivá zařízení před zamrznutím.

Programy nízká teplota a ochrana proti mrazu můžete nalézt v HLAVNÍM MENU pod položkou PROGRAM. Programy změníte pomocí tlačítek  a , volbu potvrďte . Když termostat opouští výrobu, je nastaven na program nízké teploty.

Pokud chcete aktivovat program vysoké teploty, musí být zapojeno a aktivováno čidlo vysoké teploty (viz níže). Pokud není čidlo vysoké teploty aktivováno ve startovacím menu, můžete aktivovat čidlo vysoké teploty v HLAVNÍM MENU pod položkou SYSTÉM a ČIDLO a zde zvolit B: VYSOKÁ TEPLOTA.



DŮLEŽITE – Čidlo, které je dodáno s EB-Therm 800, je určeno pro program nízká teplota a ochrana proti mrazu a nemělo by být použito pro program vysoká teplota. Čidlo pro program vysoká teplota není součástí balení, je nutné jej objednat zvlášť, číslo položky je E 85 816 73. Je možné připojit pouze jedno čidlo pro vysokou teplotu. Musí být vždy připojeno jako B, na svorkovnicové bloky 7 a 8.

Program nízká teplota LOW TEMP

Program, který omezuje teplotní interval na -15°C až $+75^{\circ}\text{C}$. Tento program je k dispozici ze dvou důvodů – částečně kvůli minimalizaci rizika použití špatného čidla, což by mohlo způsobit poškození zařízení, ale také proto, že různé teplotní intervaly potřebují čidla s různými charakteristikami.

Nižší teplotní interval můžete zvolit v HLAVNÍM MENU v položce PROGRAM a NÍZKÁ TEPLOTA. Tento program je přednastavený, ale můžete jej kdykoliv změnit na program ochrana proti mrazu nebo program vysoká teplota.

Program ochrana proti mrazu FROST PROT

Program pro ochranu zařízení nebo trubek před mrazem a pro omezení nastavitelného teplotního intervalu od -10°C do $+15^{\circ}\text{C}$. Hodnoty lze nastavit s přesností na polovinu stupně a nastavení z výroby je $+5^{\circ}\text{C}$.

Tento program můžete zvolit v HLAVNÍM MENU pod položkou PROGRAM a OCHRANA PROTI MRAZU. Tento program není přednastaven, ale můžete kdykoliv přejít k programu vysoká či nízká teplota.

Program vysoká teplota HIGH TEMP

Program, který omezuje teplotní interval v rozsahu $+60^{\circ}\text{C}$ a $+170^{\circ}\text{C}$. Tento program je k dispozici ze dvou důvodů – částečně kvůli minimalizaci rizika použití špatného čidla, což by mohlo způsobit poškození zařízení, ale také proto, že různé teplotní intervaly potřebují čidla s různými charakteristikami.



Menu nastavení systému SYSTEM

Pod nastavením systému můžete najít možnosti nastavení jako je jazyk a datum, ale také můžete obnovit funkce pro počítač a provést hlavní reset pro návrat k nastavení z výroby.

Nastavení systému se nachází pod položkou SYSTÉM v HLAVNÍM MENU.

Jazyk LANGUAGE



Máte na výběr z několika různých jazyků – nastavení z výroby je angličtina.

Nastavte požadovaný jazyk procházením výběru různých jazyků pomocí tlačítek  nebo  a svoji volbu potvrďte tlačítkem .

Můžete také použít rychlý příkaz v režimu zobrazení (stiskněte tlačítko  na tři sekundy). Tímto vstoupíte přímo do menu jazyků. Je to užitečná funkce, pokud omylem zvolíte chybný jazyk a je pak pro Vás složité vrátit se zpět do menu jazyků.

Datum a čas DATE/TIME

Nastavený čas a datum mohou být změněny, pokud je to potřeba, například když je termostat bez proudu po delší dobu než padesát hodin. Funkce nastavení se pak objeví automaticky.

Nastavení data a času naleznete v HLAVNÍM MENU pod položkou SYSTÉM a DATUM/ČAS. Hodnota, která bliká, může být změněna tlačítkem  nebo  a potvrzena .

Letní a zimní čas DS TIME

Kalendář a hodiny termostatu se automaticky upraví na letní čas, ale funkci je možné vypnout, pokud je to vyžadováno.

Nastavení letního a zimního času můžete nalézt v HLAVNÍM MENU pod položkou SYSTÉM, zvolte LETNÍ ČAS. Funkci můžete deaktivovat pod položkou ZAPNUTO/VYPNUTO v menu, zvolte VYPNUTO a na displeji se na krátkou dobu objeví zpráva, že je funkce vypnuta. Tuto funkci můžete aktivovat stejným způsobem, zvolením položky ZAPNUTO.

Nastavení čidla SENSOR

Termostat používá externí čidla, která mohou být instalována jako A nebo B. Můžete vždy použít jen jedno čidlo, ale pokud jsou nainstalována dvě čidla, můžete střídat A a B.

Nastavení čidla můžete nalézt v menu SYSTÉM pod položkou ČIDLLO zvolíte, které čidlo si přejete použít, výběrem pomocí tlačítek  nebo  a potvrzením .



Reset RESET

V resetovacím menu jsou tři možnosti: DOBA PROVOZU, PROVOZNÍ REŽIM a NASTAVENÍ Z VÝROBY. Menu RESET naleznete pod položkou SYSTÉM v HLAVNÍM MENU.

Reset doby provozu OPERATION TIME



Doba provozu se počítá v hodinách, počítá se počet hodin, kdy bylo zařízení v provozu od doby posledního resetu, jako u tachometru auta. To je užitečné v případě, že chcete vypočítat spotřebu energie za určitou dobu. Termostat má také počítadlo pro zobrazení celkového počtu hodin provozu, které nelze resetovat.

Když je termostat v režimu zobrazení, stisknutím zobrazíte celkovou a momentální dobu provozu.

Funkci reset naleznete v menu SYSTÉM pod položkou RESET a tam zvolte DOBU PROVOZU. Přednastavená hodnota je NE a lze ji změnit na ANO stisknutím  a potvrzením .

Reset nastavení provozního režimu OPERATIONAL MODE



Nastavení můžete resetovat v položce PROVOZNÍ REŽIM průmysl. Všechny programy budou resetovány a nastavení teploty a čidla se vrátí k přednastaveným hodnotám. Reset nemá vliv na volby PROVOZNÍ REŽIM, JAZYK nebo nastavení DATUM/ČAS.

Funkci reset naleznete v MENU SYSTÉMU pod položkou RESET a zde zvolte PROVOZNÍ REŽIM. Přednastavená hodnota je NE a můžete ji změnit na ANO stisknutím  a potvrzením .

Návrat k nastavení z výroby FACTORY SETTING

Termostat můžete zcela resetovat zpět na nastavení z výroby. Veškerá naprogramovaná data budou ztracena a vrátíte se zpět do startovacího menu. Pokud se rozhodnete termostat resetovat, je důležité vědět, ve kterém režimu se používá a jak jsou čidla konfigurována.

Jediný způsob, jak změnit provozní režim termostatu, je obnovení nastavení z výroby.

Funkci reset můžete najít v MENU SYSTÉMU pod položkou RESET a zde zvolte NASTAVENÍ Z VÝROBY. Přednastavená hodnota je NE a můžete ji změnit na ANO stisknutím  a potvrzením .

Provozní režim Max/Min

Provozní režim MAX/MIN se používá především pro udržování malých ploch na střeších a na zemi bez sněhu a ledu. Teplotní interval lze nastavit mezi +10°C a -10°C. Je rovněž možné ovládat vytápění pomocí časovače a tak ještě více omezit provozní náklady.



Aby bylo možné používat termostat v režimu Max/Min jako zařízení pro střešní instalaci, musíte dodat venkovní čidlo s IP54 (E 85 816 22).

Hlavní menu MAIN MENU

HLAVNÍ MENU obsahuje tři podmenu: TEPLOTA, PROGRAM a SYSTÉM.

Do HLAVNÍHO MENU můžete vstoupit z menu zobrazení jedním stisknutím tlačítka . Možnosti menu můžete procházet tlačítky nebo , volbu potvrďte .

Pokud po dobu 30 vteřin nestisknete žádné tlačítko, termostat se vrátí do menu zobrazení. Do menu zobrazení se také můžete vrátit zvolením EXIT.

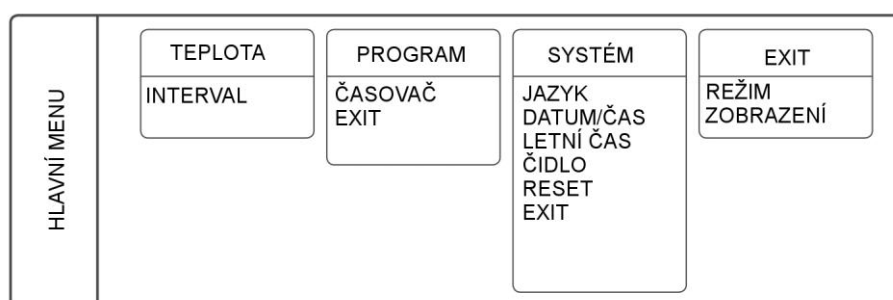



Menu Teplota TEMP

Menu teplota obsahuje funkce, které jsou nějakým způsobem přímo spojeny s regulací teploty. Zde se nastavuje teplotní interval a teplotní hystereze. Do menu teploty vstoupíte výběrem tlačítka TEPLOTA v HLAVNÍM MENU.

Teplotní interval INTERVAL

Nastavení teplotního intervalu naleznete v položce TEPLOTA v menu TEPLOTA. Tuto funkci použijte pro kontrolu teplot, v jejichž rozmezí má termostat pracovat. Maximální hodnota je horní teplota intervalu a minimální hodnota je hodnota spodní.

Pokud nastavíte maximální hodnotu na +3°C a minimální hodnotu na -6°C, znamená to, že když teplota poklesne na +3°C, termostat se aktivuje a pokud teplota bude klesat dále pod -6°C, termostat se znovu vypne, dokud se teplota znovu nezvýší do nastaveného intervalu.

Požadovaná maximální teplota se nastaví stisknutím tlačítek  nebo  a následným potvrzením tlačítkem , minimální teplota může být nastavena stejným způsobem. Hodnoty mohou být nastaveny s přesností na polovinu stupně a nastavení z výroby je maximum +2°C a minimum -6°C. Maximální i minimální teplota může být nastavena v rozmezí +10°C až -10°C.

Programové menu PROGRAM

V provozním režimu MAX/MIN je program časovače, který umožňuje další přizpůsobení možností tání sněhu tak, aby se ještě více šetřila energie.

ČASOVAČ se nachází pod položkou PROGRAM v HLAVNÍM MENU.

Časovač TIMER

Inteligentní způsob, jak ušetřit energii, je přizpůsobit možnost tání sněhu Vaším denním požadavkům. Program časovače Vám umožňuje jednoduché naprogramování až čtyř nastavení vypnutí a zapnutí termostatu, tj. termostat bude aktivní pouze během určitých částí dne nebo jen v určitých dnech. Na výběr jsou tři možnosti menu: AKTIVOVAT, UDÁLOSTI a RESET.



Funkci TIMER naleznete pod položkou PROGRAM v HLAVNÍM MENU. Pro spuštění programu časovače zvolte TIMER a poté ZAPNUTO, pokud chcete časovač vypnout, zvolte VYPNUTO. Po zvolení VYPNUTO nebo ZAPNUTO se na dvě vteřiny zobrazí zpráva, která potvrzuje, že je funkce vypnuta nebo aktivována. Funkce je z výroby nastavena na možnost VYPNUTO.





AKTIVOVAT/ ACTIVATE

Program začne funkcí aktivovat a program bude aktivní, dokud se nerozhodnete spustit jiný program. Když poprvé spustíte program, musíte pod položkou UDÁLOSTI nastavit časy. Veškerá nastavení jsou uložena v paměti a neztratí se ani při výpadku proudu, ale budete muset nastavit hodiny, aby termostat znovu normálně fungoval.

UDÁLOSTI/ EVENTS

Program ČASOVAČ nastavte pod položkami ZMĚNA a UDÁLOSTI. Různé události programu můžete nastavit různými způsoby: můžete zvolit programování dne po dni, na víkend (Sobota a Neděle) nebo na celý týden. Většinou je nejjednodušší naprogramovat nejdříve celý týden a pak změnit dny s jinými požadavky.

Po výběru dne/dní bude potřeba nastavit počet události (maximálně 4) a čas dne, kdy mají nastat. Počet události změňte pomocí tlačítek  nebo  a volbu potvrďte .

Událost nastavte tak, že začnete nastavením času, který bliká. Vybírejte pomocí tlačítek  nebo , dokud se nedostanete k času, ve kterém si přejete, aby nastala událost ZAPNUTO. Nejdříve nastavte hodiny a potvrďte je tlačítkem , poté minuty a potvrďte je . Opakujte výše uvedené kroky a nastavte možnost VYPNUTO.

Příklad: Zařízení na tání sněhu si přejete mít vypnuté mezi 22h v noci a 4h ráno a uprostřed dne mezi 11h a 15h, sedm dní v týdnu. To znamená, že zařízení musí být aktivní od 4h do 11h a od 15h do 22h. Nejdříve vyberte TÝDEN a pak 2 UDÁLOSTI. První událost je ZAPNUTO ve 4h a VYPNUTO v 11h. Druhá událost je ZAPNUTO v 15h a VYPNUTO ve 22h.

RESET

Termostat má funkci reset, která vrátí nastavení programu zpět k nastavení z výroby, Max +2°C a Min -6°C, a vymaže veškeré nastavené události.



Menu nastavení systému SYSTEM

Pod nastavením systému můžete najít možnosti nastavení jako je jazyk a datum, ale také můžete obnovit funkce pro počítač a provést hlavní reset pro návrat k nastavení z výroby.

Nastavení systému se nachází pod položkou SYSTÉM v HLAVNÍM MENU.

Jazyk LANGUAGE



Máte na výběr z několika různých jazyků – nastavení z výroby je angličtina.

Nastavte požadovaný jazyk procházením výběru různých jazyků pomocí tlačítek  nebo  a svoji volbu potvrďte tlačítkem .

Můžete také použít rychlý příkaz v režimu zobrazení (stiskněte tlačítko  na tři sekundy). Tímto vstoupíte přímo do menu jazyků. Je to užitečná funkce, pokud omylem zvolíte chybný jazyk a je pak pro Vás složité vrátit se zpět do menu jazyků.

Datum a čas DATE/TIME

Nastavený čas a datum mohou být změněny, pokud je to potřeba, například když je termostat bez proudu po delší dobu než padesát hodin. Funkce nastavení se pak objeví automaticky.

Nastavení data a času naleznete v HLAVNÍM MENU pod položkou SYSTÉM a DATUM/ČAS. Hodnota, která bliká, může být změněna tlačítkem  nebo  a potvrzena .



Letní a zimní čas DS TIME

Kalendář a hodiny termostatu se automaticky upraví na letní čas, ale funkci je možné vypnout, pokud je to vyžadováno.

Nastavení letního a zimního času můžete nalézt v HLAVNÍM MENU pod položkou SYSTÉM, zvolte LETNÍ ČAS. Funkci můžete deaktivovat pod položkou ZAPNUTO/VYPNUTO v menu, zvolte VYPNUTO a na displeji se na krátkou dobu objeví zpráva, že je funkce vypnuta. Tuto funkci můžete aktivovat stejným způsobem, zvolením položky ZAPNUTO.

Nastavení čidla SENSOR

Termostat používá externí čidla, která mohou být instalována jako A nebo B. Můžete vždy použít jen jedno čidlo, ale pokud jsou nainstalována dvě čidla, můžete střídat A a B.

Nastavení čidla můžete nalézt v menu SYSTÉM pod položkou ČIDLO. Zde zvolíte, které čidlo si přejete použít, výběrem pomocí tlačítek  nebo  a potvrzením .



Reset RESET

V resetovacím menu jsou k dispozici tři možnosti: DOBA PROVOZU, PROVOZNÍ REŽIM a NASTAVENÍ Z VÝROBY. Menu RESET naleznete pod položkou SYSTÉM v HLAVNÍM MENU.

Reset doby provozu OPERATION TIME



Doba provozu se počítá v hodinách, počítá se počet hodin, kdy bylo zařízení v provozu od doby posledního resetu, jako u tachometru auta. To je užitečné v případě, že chcete vypočítat spotřebu energie za určitou dobu. Termostat má také počítadlo pro zobrazení celkového počtu hodin provozu, které nelze resetovat.

Když je termostat v režimu zobrazení, stisknutím zobrazíte celkovou a momentální dobu provozu.

Funkci reset naleznete v menu SYSTÉM pod položkou RESET a tam zvolte DOBU PROVOZU. Přednastavená hodnota je NE a lze ji změnit na ANO stisknutím  a potvrzením .

Reset nastavení provozního režimu OPERATIONAL MODE



Nastavení můžete resetovat v položce PROVOZNÍ REŽIM max/min. Všechny programy budou resetovány a nastavení teploty a čidla se vrátí k přednastaveným hodnotám. Reset nemá vliv na volby PROVOZNÍ REŽIM, JAZYK nebo nastavení DATUM/ČAS.

Funkci reset naleznete v MENU SYSTÉMU pod položkou RESET a zde zvolte PROVOZNÍ REŽIM. Přednastavená hodnota je NE a můžete ji změnit na ANO stisknutím  a potvrzením .

Návrat k nastavení z výroby FACTORY SETTING

Termostat můžete zcela resetovat zpět na nastavení z výroby. Veškerá naprogramovaná data budou ztracena a vrátíte se zpět do startovacího menu. Pokud se rozhodnete termostat resetovat, je důležité vědět, ve kterém režimu se používá a jak jsou čidla konfigurována.

Jediný způsob, jak změnit provozní režim termostatu, je obnovení nastavení z výroby.

Funkci reset můžete najít v MENU SYSTÉMU pod položkou RESET a zde zvolte NASTAVENÍ Z VÝROBY. Přednastavená hodnota je NE a můžete ji změnit na ANO stisknutím  a potvrzením .

Odstranění závad

Zpráva	Důvod
Porucha čidla A	Čidlo instalované ve svorkovnicových blocích 5 a 6 není správně zapojeno nebo je poškozeno.
Porucha čidla B	Čidlo instalované ve svorkovnicových blocích 7 a 8 není správně zapojeno nebo je poškozeno.
Zkrat u čidla A	Čidlo instalované ve svorkovnicových blocích 5 a 6 není správně zapojeno nebo je poškozeno.
Zkrat u čidla B	Čidlo instalované ve svorkovnicových blocích 7 a 8 není správně zapojeno nebo je poškozeno. Pokud musí být čidlo nahrazeno, je možné jej objednat: Vysokoteplotní čidlo: E 85 816 73 Nízkoteplotní čidlo: E 85 816 71
DATUM/ČAS [nastavení bliká]	Náhradní zdroj energie se vyčerpá, pokud byl termostat bez napájení delší dobu než 50 hodin. To znamená, že se procesor, který řídil hodiny, zastavil a je nutné znovu nastavit datum a čas. Veškerá další nastavení jsou uložena v paměti. Nastavte datum a čas, aby termostat znovu fungoval normálně.
NASTAVENÍ: JAZYK- DATUM/ČAS-PROVOZNÍ REŽIM-ČIDLO	Pokud ve startovacím menu zapomenete provést nějaké nastavení, musíte se vrátit zpět do menu, nastavení provést a pak budete moci opustit startovací režim.
ALARM VYSOKÁ TEPLOTA [displej bliká]	Toto znamená, že skutečná hodnota překročila nastavenou teplotu alarmu. Termostat stále pracuje normálně, ale přeruší zátěž, dokud skutečná hodnota teploty neklesne pod nastavenou teplotu alarmu nebo dokud teplota alarmu není nastavena výše, než je skutečná hodnota.
ALARM NÍZKÁ TEPLOTA [displej bliká]	Toto znamená, že skutečná hodnota klesla pod nastavenou teplotu alarmu. Termostat stále pracuje normálně, ale přeruší zátěž, dokud skutečná hodnota teploty nestoupne nad nastavenou teplotu alarmu nebo dokud teplota alarmu není nastavena níže, než je skutečná hodnota.
OCHRANA PROTI PŘEHŘÁTÍ AKTIVNÍ	Pokud se tento text objeví v režimu zobrazení, znamená to, že skutečná teplota podlahy přesáhla nastavenou teplotu pro ochranu proti přehřátí. Termostat stále pracuje normálně, ale přeruší zátěž, dokud skutečná hodnota teploty neklesne pod nastavenou teplotu alarmu nebo dokud není teplota alarmu nastavena výše, než je skutečná hodnota.

Technické údaje

Napětí	230VAC+/-10%~50Hz
Maximální zátěž	3 680W/16A/230VAC
Spotřeba energie	2,5 W
Rozsah teplot	-15°C až +170°C, rozděleno do dvou oblastí
Rozsah nízké teploty	-15°C až +75°C – čidlo NTC
Rozsah vysoké teploty	+60°C až +170°C – čidlo PTC
Připojovací kabel	Max. 2,5 mm ²
Zátěž	cos φ = 1
Hystereze	Nastavitelná +/- 0,3 až 10,3°C
Třída ochrany	IP20
Rezerva napájení	50 hodin
Max. délka prodloužení kabelového čidla	50 m, 2 x 1,5 mm ²
Relé alarmu	2A/120 VAC běžně uzavřené
Instalace	Standardní DIN lišta, EN 50022-35
Teplota prostředí	-20°C až +45°C

Testovací hodnoty pro čidlo NTC

10°C	18,0 kΩ
15°C	14,7 kΩ
20°C	12,1 kΩ
25°C	10,0 kΩ
30°C	8,3 kΩ

Testovací hodnoty pro čidlo PTC

70°C	1,392 kΩ
90°C	1,591 kΩ
110°C	1,805 kΩ
130°C	2,023 kΩ
150°C	2,211 kΩ

Certifikace: EMC/2500 VAC RoHS WEEE CB



Rozměrový diagram jednotky

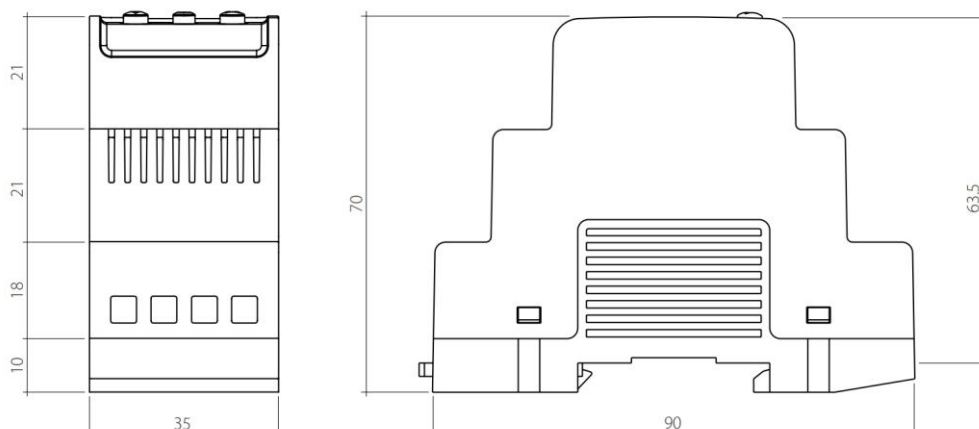

Záruka

Na vady materiálu a zpracování je poskytována záruka 24 měsíců, počínaje dnem prodeje konečnému uživateli. Záruka je platná pro standardní využívání takového typu výrobku a s podmínkou, že instalaci a uvedení do provozu provedla odborně způsobilá osoba.

V případě poruchy nebo vady uplatněte reklamaci u instalační firmy, která provedla montáž výrobku. Ta zajistí demontáž výrobku a jeho odeslání k prodejci na posouzení vady a rozhodnutí o způsobu jejího odstranění. Společně s výrobkem zašlete doklad o prodeji a/nebo vyplněný a potvrzený záruční list.

Dojde-li v průběhu záruční lhůty k poruše nebo nesprávné funkci a následné reklamaci výrobku (která bude posouzena jako oprávněná), vyhrazuje si prodejce právo rozhodnout o způsobu odstranění vady – půjde-li o vadu opravitelnou, bude výrobek opraven, u neopravitelných vad bude výrobek vyměněn za nový.

Záruka poskytovaná prodejcem (prodej výrobku bez provedení instalace) nezahrnuje žádné dopravní náklady ani náklady spojené s demontáží a montáží vadného a/nebo náhradního výrobku. Záruka se také nevztahuje na výrobky poškozené nesprávným nebo nevhodným používáním, obsluhou, montáží nebo servisem. Úplné znění obchodních a záručních podmínek je uvedeno ve „Všeobecných obchodních podmínkách“ a „Reklamačním řádu“ společnosti FENIX – tyto dokumenty jsou k dispozici na provozovnách společnosti FENIX nebo na internetových stránkách www.fenixgroup.cz

V případě dotazů týkající se instalace nebo nastavení tohoto výrobku, prosím kontaktujte naši technickou podporu.

Elektrickou instalaci provedl:

.....

Datum:

Podpis:

Fenix Trading s.r.o.

Slezská 2, 790 01 Jeseník

tel.: +420 584 495 304, fax: +420 584 495 303

e-mail: fenix@fenixgroup.cz , <http://www.fenixgroup.cz>



FENIX